

# Трест "ЖБИ"

Трест по производству железобетонных изделий и конструкций

www.trestgbi.ru  
www.трестжби.рф

e-mail: info@trestgbi.ru

тел.: 8 (499) 343-48-52  
8 (495) 971-67-95

Кольца колодезные (ГОСТ 8020-90)						
№ п/п	Изделие	Размеры, мм			Масса, кг	Цена, руб
		Двн	Н	т		
1	КС 7-1,5	700	150	80	60	245,00
2	КС 7-3	700	300	80	120	465,00
3	КС 7-6	700	600	80	220	680,00
4	КС 7-10	700	1000	80	350	1 130,00
5	КС 10-6	1000	600	80	350	875,00
6	КС 10-9	1000	900	80	610	1 300,00
7	КС 12-10	1200	1000	80	1 050	1 750,00
8	КС 15-3	1500	300	80	330	1 040,00
9	КС 15-6	1500	600	80	640	1 680,00
10	КС15-9	1500	900	90	1 000	2 240,00
11	КС 20-9	2000	900	100	1 500	3 390,00
12	К1-а	600	180	200	160	625,00
13	КО-6	570	100	180	60	230,00



Кольца колодезные с "четвертью" (замок)						
1	КС 7-5ч	700	500	80	210	680,00
2	КС7-9ч	700	1000	80	420	1 060,00
3	КС 8-15ч	1500	800	80	825	
4	КС 10-5ч	1000	500	80	330	895,00
5	КС 10-9ч	1000	900	80	610	1 380,00
6	КС 10-10ч	1000	1000	80	660	1 465,00
7	КС 15-6ч	1500	600	90	700	1 800,00
8	КС 15-9ч	1500	900	90	1 180	2 420,00
9	КС 15-10ч	1500	1000	100	1 311	2 700,00
10	КС 20-6ч	2000	500	100	1 080	2 895,00
11	КС 20-10ч	2000	1000	100	2 160	3 820,00

Возможно изготовление колец с закладными деталями и скобами

Кольца колодезные с квадратным основанием						
1	КЦД 20-10ч	2000	1000		2 330	6 270,00

Кольца колодезные с круглым дном						
№ п/п	Изделие	Размеры, мм			Масса, кг	Цена, руб
		Двнешн.	Н	т		
1	КЦД 7-9	700	900	80	440	1 330,00
2	КЦД 8-10ч	1000	800	-	705	2 700,00
3	КЦД 8-15ч	1500	800	80	1 003	
4	КЦД 12-10	1000	1200	80	1 296	3 000,00
5	КЦД 10-9	1000	900	100	840	1 930,00
6	КЦД 10-9 ч	1000	900	100	840	2 005,00
7	КЦД 10-10 ч	1000	1000	100	935	2 170,00
8	КЦД 12-10	1200	1200	80	1 296	3 000,00
9	КЦД 15-9 ч	1500	900	-	1590	3 615,00
10	КЦД 15-10 ч	1500	1000	100	1645	3 840,00
11	КЦД 20-10ч	2000	1000	110	2 330	6 270,00



Крышки колодезных колец						
1	ПК-10	1200	-	150	220	820,00
2	ПП-10ч	1200	-	150	280	1 235,00
3	ПК-10 кв	120x120	-	150	400	1 600,00
3	ПК-12	1450	-	140	500	1 200,00
4	ПК-15	1680	-	150	710	1 780,00
5	ПК-15ч	1680	-	150	710	2 100,00
6	ПК-20	2200	-	150	1 300	3 000,00
7	ПК-20ч	2200	-	150	1 300	3 390,00



Днища колодезных колец						
1	ПД-10	1200	-	110	370	820,00
2	ПД-12	1500	-	140	540	1 355,00
3	ПД-15	1700	-	140	740	1 905,00
4	ПД-20	2500	-	140	1400	3 165,00

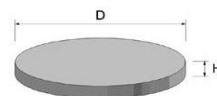

Колодцы унифицированные (ГОСТ 8020-90)							
№ п/п	Изделие	Размеры, мм				Масса, кг	Цена, руб.
		Двн	Днар	Дота	Н		
1	ВС-10	1000	1160	700	1800	1350	7 785,00
2	ВС-12	1200	1360	800	1800	1800	12 810,00
3	ВС-15	1500	1660	1200	1800	2560	15 630,00
4	КЛ-15	1500	1680	800	2870	4450	24 100,00
5	ВГ-15	1500	1800	-	1900	3400	14 400,00
6	ВГ-12	1410	1710	-	1900	2 050	13 550,00
7	ВД-8	800	960	500	1500	950	5 245,00
8	КЛ-10	1000	1210	400	2410	2100	12 300,00
9	КЛ-12	1250	1410	600	2630	3000	16 500,00

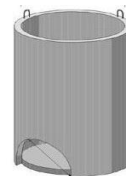

Крышки на колодцы						
№ п/п	Изделие	Размеры, мм			Масса, кг	Цена, руб
		L	B	H		
1	ПК-10 (Крышка на ВС-10)	1200	700	120	225	1 980,00
2	ПК-12 (Крышка на ВС-12)	1450	700	140	450	2 760,00
3	ПК-15 отв. 700 (Кр. на ВС-15)	1720	700	140	680	3 550,00
4	ОП-1к	1600	1600	250	1000	3 850,00
5	ОП-1д	1600	1600	250	1000	3 650,00
6	УОП-6	d=160	d=102	320	1100	6 900,00
7	ПВК-8 (Крышка на ВД-8)	1000	400x800	170	150	1 105,00

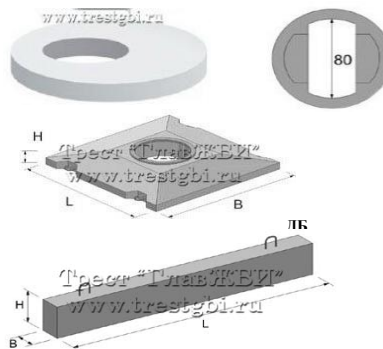

Доборные балки						
№ п/п	Изделие	Размеры, мм			Масса, кг	Цена, руб
		L	B	H		
1	ДБ-21	2100	200	300	315	2 735,00
2	ДБ-24	2400	200	300	350	2 880,00
3	ДБ-29	2900	200	300	440	4 385,00
4	ДБ-34	3400	200	300	510	6 300,00
5	ДБ-39	3900	400	500	1950	15 900,00
6	ДБ-44	4400	400	500	2200	19 775,00
7	ДБ-49	4900	400	600	2940	23 950,00
8	ДБ-54	5400	400	600	3240	28 440,00



Стеновые блоки коллекторов (ГОСТ 19010-82)						
№ п/п	Изделие	Размеры, мм			Масса, кг	Цена, руб
		L	B	H		
1	КУ-21	600	600	2290	1700	12 470,00
2	КУ-25	600	600	2690	1980	14 520,00
3	КУ-32	600	600	3390	2480	17 930,00
4	КУ-36	600	600	3790	2 780	19 525,00
5	КС-21	2680	600	2290	2850	21 610,00
6	КС-21д	880	600	2290	950	6 960,00
7	КС-25	2680	600	2690	3 180	по запросу
8	КС-25д	880	600	2690	1 080	6 960,00
9	КС-32	2680	600	3390	3 880	по запросу
10	КС-32д	3390	300	880	1 330	9 520,00
11	КС-36	2680	600	3790	4 280	по запросу
12	КС-36д	3790	600	880	1 450	10 620,00

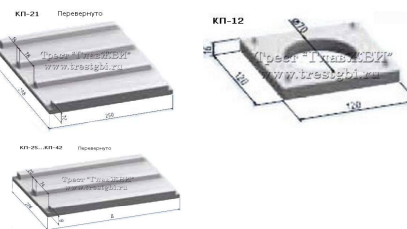

Плиты покрытый коллекторов						
№ п/п	Изделие	Размеры, мм			Масса, кг	Цена, руб
		L	B	H		
1	КП-12	1200	1200	160	420	2 095,00
2	КП -21 /не габарит/	2500	2980	240	2 600	по запросу
3	КП-25	2900	2080	240	2 180	14 150,00
4	КП-30	3400	2080	260	2 680	17 620,00
5	КП-36	4000	2080	300	3300	24 335,00
6	КП -42	4600	2080	300	3950	25 700,00
7	КП -21д	2500	880	240	1 230	6 425,00
8	КП -25д	2900	880	240	1 450	8 275,00
9	КП -30д	3400	880	260	1 850	10 660,00
10	КП -36д	4000	600	280	1 580	11 000,00
11	КП -42д	4600	600	300	1 950	11 765,00

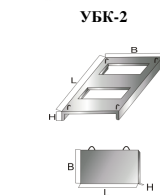

Лотки для кабельных каналов (серия 3.407.1-102)						
№ п/п	Изделие	Размеры, мм			Масса, кг	Цена, руб
		L	B	H		
1	УБК-1 (Л 20.10)	2000	1000	160	280	1 480,00
2	УБК-2 (Л 20.5)	2000	500	160	180	1 090,00

Плиты кабельных каналов (серия 3.407.1-102)						
№ п/п	Изделие	Размеры, мм			Масса, кг	Цена, руб
		L	B	H		
1	УБК-5 (П 10.5)	995	495	60	73	550,00
2	П 15.5	1495	495	70	90	1 150,00
3	УБК-9а (БДЛ 40.6)	3950	560	250	1000	8 500,00

**Возможно изготовление по чертежам и с закладными деталями**

Бруски кабельных каналов (серия 3.407.1-157)						
№ п/п	Изделие	Размеры, мм			Масса, кг	Цена, руб
		L	B	H		
1	БК-11а (Б-5)	500	120	140	20	190,00
2	БК-12а (Б-10)	1000	120	140	40	310,00

Стойки железобетонные вибрированные (ТУ 5863-00700113557-94)							
№ п/п	Изделие	Размеры, мм					Цена, руб
		L	B	t	h	h1	
1	СВ 95-2	9500	150	245	175	150	4 600,00
2	СВ 95-3	9500	150	245	175	150	4 740,00
3	СВ 110-3,5	11000	165	280	185	175	6 600,00
4	СВ 110-5	11000	165	280	185	175	6 750,00
5	СВ 164-12	1640	200	210	380	390	32 000,00
6	СВ 164-20	1640	200	210	380	390	32 000,00
7	ВС 90-112	9000	407	397	309	299	22 500,00
8	ВС 105-167	10500	407	397	293	283	30 000,00
9	ВС 140-257	14000	500	490	240	260	35 500,00
10	СНВ 7-13	13000	220	310	235	205	22 050,00
11	Плита П-3и (оп.анкерная)	620	620	150	-	-	1 200,00



Приставки железобетонные (серия 3.407-57/87)						
№ п/п	Изделие	Размеры, мм			Масса, кг	Цена, руб
		Длина	Сечение			
			Верх	Низ		
1	ПТ 43-2	4250	180	220	325	3 100,00
2	ПТ 33-2	3250	180	220	250	2 700,00
3	ПТ 33-4	3250	180	220	250	2 945,00
4	ПТ-45	4500	180	220	500	5 285,00
5	ПТ 33-3	3250	180	220	250	2 780,00
6	ПТ-60	6000	1200	120	220	6 365,00

Стойки конические железобетонные центрифугированные ГОСТ 22687.0-85							
№ п/п	Изделие	Размеры, мм					Цена, руб
		L	D1	D2	d1	d2	
1	СК 22.1.1.1	22600	440	650	330	540	102 555,00
2	СК 22.1.1.3	22600	440	650	330	540	99 320,00
3	СК 22.1.2.1	22600	440	650	330	540	104 920,00
4	СК 22.1.3.1	22600	440	650	330	540	105 565,00
5	СК 22.1.2.2	22600	440	650	330	540	97 160,00
6	СК 22.2.1.1	22600	440	650	310	490	144 565,00
7	СК 22.2.1.3	22600	440	650	310	490	145 040,00
8	СК 22.3.1.1	22600	440	650	310	510	131 115,00
9	СК 22.3.2.1 СБ	22600	440	650	310	510	по запросу
10	СК 22.4.2.1	22600	440	650	330	540	100 180,00
11	СК 22.4.3.1	22600	440	650	340	540	118 550,00
12	СК 22.4.2.3	22600	440	650	330	540	107 860,00
13	СК 22.4.3.3	22600	440	650	340	540	115 190,00
14	СК 22.5.3.1	22600	440	650	340	540	113 065,00
15	СК 26.1.1.1	26000	410	650	300	500	141 080,00
16	СК 26.1.1.1a	26000	410	650	300	500	141 470,00
17	СК 26.1.1.3	26000	410	650	300	500	136 670,00
18	СК 26.1.1.5	26000	410	650	300	500	139 655,00
19	СК 26.1.2.1	26000	410	650	300	500	149 575,00
20	СК 26.1.2.3	26000	410	650	300	500	142 575,00
21	СК 26.3.1.1	26000	410	650	300	500	151 275,00
22	СК 26.1.3.3	26000	410	650	300	500	145 230,00
23	СК 26.1.4.1	26000	410	650	300	500	145 230,00
24	СК 26.1.4.1	26000	410	650	300	500	142 065,00
25	СК 26.1.5.1	26000	410	650	300	500	166 915,00
26	СК 26.1.6.1	26000	410	650	300	500	151 050,00
27	СК 26.1.6.3	26000	410	650	300	500	151 035,00
28	СК 26.2.1.1	26000	410	650	230	504	152 610,00
29	СК 26.2.3.1	26000	410	650	230	504	153 215,00
30	СК 26.3.1.1	26000	410	650	310	520	129 660,00
31	СК 26.3.1.3	26000	410	650	310	520	131 770,00
32	СК 26.3.2.1	26000	410	650	310	520	142 395,00
33	СК 26.3.2.1	26000	410	650	310	520	193 620,00
34	СК 26.3.2.3	26000	410	650	310	520	132 200,00
35	СЦП 120-200	12000	450	560	2600		71 325,00
36	СЦП 140-280	14000	450	560	3050		84 220,00
37	СЦП 170-290	17000	450	560	3700		89 750,00
38	СЦП 195-310	19450	450	560	4250		113 900,00
39	СЦП 195-310a	19450	450	560			113 910,00
40	СЦП 220-350	22200	450	560	4850		131 635,00
41	СЦ 22.1.1.1	22200	450	560	5820		126 950,00
42	СКЛ-10,5/051(BC-2)						45 050,00
43	СКЛ-14/065 (BC-3)	14000			3750		73 300,00
41	ПА 3-2	2000	4000	600	3 575		39 150,00
42	НСП-1	3500	1000	250	2190		22 500,00
43	НСП-3	3500	1500	250	3 280		31 000,00



Камни бетонные бортовые (ГОСТ 6665-91)							
№ п/п	Изделие	Размеры, мм			Масса, кг	Партия	Цена руб.
		L	B	H			
1	БР 100.30.18	1000	180	300	120	шт	300,00
2	БР 100.30.15	1000	150	300	100	шт	240,00
3	БР 100.20.8	1000	80	200	40	шт	130,00
4	БР 100.45.15	1000	150	450	145	шт	420,00
5	БР 100.45.18	1000	180	450	175	шт	480,00
6	БР 100.60.20	1000	200	600	225	шт	860,00
7	ЭДД-1.8	198	98	80	-	м2	500,00
8	ЭДД-1.6	198	98	60	2,6	м2	415,00



Ригели фундаментные (серия 3.407-115.в.5)							
№ п/п	Изделие	Размеры, мм			Масса, кг	Цена, руб	
		L	B	H			
1	АР-5	3000	400	400	500	5 400,00	
2	АР-6	3500	500	500	760	7 845,00	
3	АР-7	2000	300	300	225	2 625,00	
4	АР-8	6000	600	640	2600	26 875,00	
5	P-1A	3000	400	200	500	4 300,00	



Фундаменты под опоры ЛЭП							
№ п/п	Изделие	Размеры, мм			Масса, кг	Цена, руб	
		L	B	H			
1	Ф1-2	1200	1200	2700	1500	22 155,00	
2	Ф2-2	1500	1500	2700	2400	38 470,00	
3	Ф3-2	1800	1800	2700	2900	40 960,00	
4	Ф4-2	2100	2100	2700	3400	57 650,00	
5	Ф4-4	2100	2100	2700	3400	50 175,00	
6	Ф5-2	2400	2400	3200	4500	74 160,00	
7	Ф5-4	2400	2400	3200	4500	73 500,00	
8	Ф1-А	1500	1500	3200	2500	50 710,00	
9	Ф2-А	1800	1800	3200	3000	48 010,00	
10	Ф3-А	2100	2100	3400	4300	73 430,00	
11	Ф4-А	2400	2400	3200	5000	90 000,00	
12	Ф5-А	2700	2700	3400	6500	101 955,00	
13	Ф6-А	3000	2020	3400	6800	102 220,00	
14	Ф3-АМ	2100	2100	3115	4300	73 290,00	
15	Ф4-АМ	2400	2400	3115	5000	81 950,00	
16	Ф5-АМ	2700	2700	3115	6250	96 645,00	
17	Ф6-АМ	2020	3000	3115	6750	110 170,00	

Лежни железобетонные (серия 3.407.1-157 в.1)						
№ п/п	Изделие	Размеры, мм			Масса, кг	Цена, руб
		L	B	H		
1	ЛЖ-16	1600	400	500	430	4 785,00
2	ЛЖ-28	2800	400	500	750	7 845,00
3	ЛЖ-44	4400	400	500	1200	11 735,00
4	ЛЖ-60	6000	400	500	1630	17 000,00
5	ЛЖ-84	8400	400	500	2280	23 485,00
6	ЛЖ-104	10400	400	500	2825	29 615,00

Стойки железобетонные под оборудование ОРУ (серия 3.407-102 в.1)						
№ п/п	Изделие	Размеры, мм			Масса, кг	Цена, руб
		L	B	H		
1	УСО-1А	5200	250	270	800	7 780,00
2	УСО-2А	4400	250	270	700	5 990,00
3	УСО-2А-1	4400	250	270	700	7 035,00
3	УСО-3А	3600	250	250	600	4 955,00
4	УСО-4А	3000	250	250	500	4 600,00
5	УСО-5А	2200	250	250	400	3 480,00
5	УСО-5А-1	2200	250	250	400	4 200,00
6	СОН 76-39	7600	210	210	850	11 450,00
7	СОН 52-39	5200	210	210	575	7 920,00
8	СОН 44-29	4400	210	210	475	6 695,00
9	СОН 30-29	3000	210	210	325	4 870,00
10	СОН 22-29	2200	210	210	245	3 920,00
11	УБ-1	800	800	400		3 800,00



Плиты дорожные для временных дорог (ГОСТ 21924.2-84)						
№ п/п	Изделие	Размеры, мм			Масса, кг	Цена, руб
		L	B	H		
1	1П 30-18-30 (ГОСТ)	3000	1750	170	2200	7 000,00
2	2П 30-18-30 (ГОСТ)	3000	1750	170	2200	5 300,00
3	2П 3x1,75 (ГОСТ)	3000	1750	170	2200	5 000,00
4	ПДН 14 (40г)	6000	2000	140	4100	14 600,00
5	2ПАГ 14 (40 г)	6000	2000	140	4200	15 100,00
6	ПАГ 14 (60г ГОСТ)	6000	2000	140	4200	15 500,00
7	ПАГ-18 (ГОСТ)	6000	2000	180	5400	20 500,00



Сваи железобетонные (ГОСТ 19804-91)						
№ п/п	Изделие	Масса, кг за м/п	Цена за шт. руб.			
			В-20 (М-250)	В-22,5 (М-300)	В-25 (М-350)	В-30 (М-400)
1	С 50.30-6	233	3 600,00	3 750,00	3 900,00	4 000,00
2	С 50.30-8	233	3 750,00	3 850,00	4 000,00	4 250,00
3	С 50.30-9	233	запрос	запрос	запрос	запрос
4	С 50.30-10	233	запрос	запрос	запрос	запрос
5	С 60.30-6	233	4 320,00	4 500,00	4 680,00	4 920,00
6	С 60.30-8	233	4 500,00	4 680,00	4 860,00	5 100,00
7	С 60.30-9	233	запрос	запрос	запрос	запрос
8	С 70.30-6	233	5 145,00	5 355,00	5 635,00	6 020,00
9	С 70.30-8	233	5 425,00	5 635,00	5 845,00	6 055,00
10	С 70.30-9	233	5 635,00	5 915,00	6 125,00	6 405,00
11	С 80.30-6	233	6 000,00	6 240,00	6 480,00	6 880,00
12	С 80.30-8	233	6 200,00	6 440,00	6 680,00	6 920,00
13	С 80.30-9	233	6 440,00	6 760,00	7 000,00	7 240,00
14	С 90.30-6	233	6 750,00	7 020,00	7 290,00	7 560,00
15	С 90.30-8	233	6 930,00	7 200,00	7 470,00	7 740,00
16	С 90.30-9	233	7 200,00	7 560,00	7 830,00	8 190,00
17	С 100.30-6	233	7 400,00	7 700,00	8 000,00	8 300,00
18	С 100.30-8	233	7 650,00	7 950,00	8 250,00	8 600,00
19	С 100.30-9	233	7 950,00	8 350,00	8 650,00	9 050,00
20	С 100.30-11	233	9 250,00	9 650,00	10 050,00	10 450,00
21	С 110.30-8	233	8 415,00	8 745,00	9 075,00	9 405,00
22	С 110.30-9	233	8 745,00	9 185,00	9 515,00	9 955,00
23	С 110.30-10	233	9 735,00	10 065,00	10 395,00	10 725,00
24	С 110.30-11	233	10 175,00	10 615,00	11 055,00	11 495,00
25	С 120.30-8	233	9 120,00	9 480,00	9 840,00	10 200,00
26	С 120.30-9	233	9 480,00	9 960,00	10 200,00	10 800,00
27	С 120.30-10	233	10 560,00	10 920,00	11 280,00	11 640,00
28	С 120.30-13	233	13 440,00	13 800,00	14 280,00	14 760,00
29	С 80.35-6	320	7 760,00	8 000,00	8 240,00	8 560,00
30	С 80.35-8	320	8 000,00	8 240,00	8 480,00	8 800,00
31	С 80.35-9	320	8 320,00	8 560,00	8 800,00	9 120,00
32	С 80.35-10	320	9 040,00	9 280,00	9 520,00	9 840,00
33	С 80.35-11	320	9 440,00	9 680,00	9 920,00	10 240,00
34	С 80.35-12	320	10 240,00	10 480,00	10 720,00	11 040,00
35	С 80.35-13	320	11 280,00	11 520,00	11 760,00	12 080,00
36	С 90.35-6	320	8 730,00	9 000,00	9 270,00	9 630,00
37	С 95.35-8	320	8 910,00	9 180,00	9 450,00	9 810,00
38	С 100.35-6	320	9 600,00	9 900,00	9 180,00	9 540,00
39	С 100.35-8	320	9 900,00	10 200,00	10 500,00	10 900,00
40	С 100.35-9	320	10 300,00	10 600,00	10 900,00	11 300,00
41	С 100.35-10	320	11 200,00	11 500,00	11 800,00	12 200,00
42	С 110.35-8	320	10 780,00	11 110,00	11 440,00	11 880,00
43	С 110.35-10	320	12 210,00	12 540,00	12 870,00	13 310,00
44	С 120.35-8	320	11 760,00	12 120,00	12 960,00	12 960,00
45	С 120.35-9	320	12 240,00	12 600,00	12 960,00	13 440,00
46	С 120.35-10	320	13 320,00	13 680,00	14 040,00	14 520,00
47	С 130.35-10	320	14 430,00	14 820,00	15 210,00	15 730,00
48	С 140.35-11	320	16 240,00	16 660,00	17 080,00	17 640,00
49	С 150.35-12	320	18 900,00	19 350,00	19 800,00	20 400,00

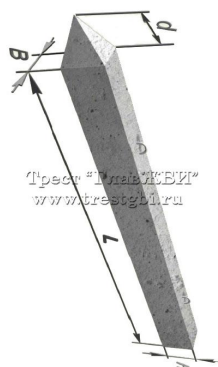

**Возможно изготовление свай сечением 40x40 и длиной до 16 метров под заказ, а также изготовление составных свай**

**Трубы железобетонные раструбные безнапорные**

№ п/п	Изделие	Размеры, мм		Масса, кг	Цена, руб Розничная
		D	L		
1	ТБР 40.25-3	400	2605	540	4 180,00
2	ТБР 50.50-2	500	5100	1600	10 420,00
3	ТБР 50.25-3	500	2605	728	4 500,00
4	ТБР60.50-2	600	5100	1900	12 745,00
5	ТБР 60.25-3	600	2605	988	6 080,00
6	ТБР 80.25-3	800	2605	2303	8 920,00
7	ТБР 100.25-3	1000	2605	3313	15 810,00
8	ТС 120.30-2	1200	3140	3850	26 180,00
9	ТС 120.30-3	1200	3140	3850	28 160,00
10	ТС 140.30-2	1400	3140	4460	по запросу
11	ТС 140.30-3	1400	3140	4460	33 245,00
12	ТС 150.30.2	1500	3140	4600	по запросу
13	ТС 150.30-3	1500	3140	4600	по запросу
14	ТС160.30-2	1600	3140	5900	36 500,00
15	ТС 160.30.3	1600	3140	5900	39 360,00
16	ТС 200.30-2	2000	3140	8400	55 255,00
17	ТС 200.30-3	2000	3140	8400	61 830,00

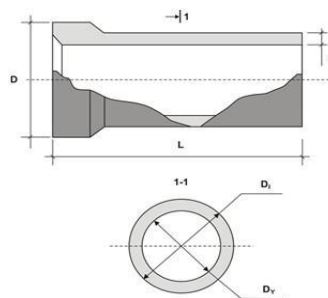

**Опорные подушки**

№ п/п	Изделие	Размеры, мм			Масса, кг	Цена, руб Розничная
		L	B	H		
1	ОПТ-2	300	300	100	25	370,00
2	ОПТ-3	400	400	100	38	645,00
3	ОПТ-4	500	500	140	84	1 110,00
4	ОПТ-5	650	650	140	148	1 395,00
5	ОПТ-6	750	750	100	140	1 440,00
6	ОПТ-8	900	900	140	284	2 685,00
7	ОПТ-10	1200	1200	150	540	4 760,00
8	ОПТ-12	1200	1200	150	540	4 955,00
9	ОПТ-14	1500	1500	190	1070	8 915,00



**Лестничные марши без площадок**

№ п/п	Изделие	Размеры, см			Масса, кг	Цена, руб Розничная
		L	B	H		
1	МЛ 24-60-10	293	105	12	1420	8 500,00
2	МЛ 30-60-10	361	105	12	1700	10 000,00
3	МЛ 30-60-13	361	135	12	2000	13 000,00
4	МЛ 33-60-10	394	105	12	1800	11 500,00
5	МЛ 33-60-13	394	135	12	2500	13 500,00
6	МЛ 36-60-10	428	105	12	2050	16 800,00
7	МЛ 36-60-13	428	135	12	2500	20 000,00
8	ЛМ 12-12	-	-	-	1500	по запросу
9	ЛМ 15-12	-	-	-	1650	по запросу
10	ЛМ 15-14	-	-	-	1950	по запросу
11	ЛМ 18-12	-	-	-	1970	по запросу
12	ЛМ 18-14	-	-	-	2320	по запросу
13	ЛМ 28-11	-	-	-	970	по запросу
14	ЛМ 27-11-14,4	272	105	14	1330	8 500,00
15	ЛМ 27-12-14-4	272	120	14	1530	9 500,00
16	ЛМ 30.11.15-4	300	105	25	1480	9 500,00
17	ЛМ 30.12.15-4	300	120	25	1700	10 000,00
18	ЛМФ 39-12-17,5	-	-	-	1290	по запросу
19	ЛМФ 39-14-17,5	391	135	16	1430	12 050,00

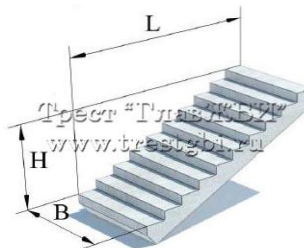

**Лестничные марши с площадками**

№ п/п	Изделие	Размеры, см			Масса, кг	Цена, руб Розничная
		L	B	H		
1	ЛМ 30-54-10п	516	105	16	2700	по запросу
2	ЛМ 30-54-10пр	516	105	15	2800	17 400,00
3	ЛМ 30-54-10а	-	-	-	-	по запросу
4	ЛМ 30-60-10п	576	105	16	3100	18 000,00
5	ЛМ 30-60-13п	576	135	16	4000	22 500,00
6	ЛМ 33-60-13п	576	135	16	4000	по запросу
7	ЛМ 33-66-13п	636	135	180	5500	по запросу
8	ЛМ 33-72-13п	696	135	220	6400	по запросу
9	ЛМ 36-66-13п	636	135	160	5500	по запросу
10	ЛМ 30-56-10пр	536	105	150	2900	21 000,00
11	ЛМ 33-56-12пр	536	120	165	3500	23 500,00
12	ЛМ 30-53-12пр	506	120	150	3250	по запросу
13	ЛМ 30-60-12пр	576	120	150	3600	22 800,00
14	ЛМ 33-60-12пр	576	120	165	3670	24 200,00
15	ЛМ 30-56-12пр	536	120	150	3400	22 000,00
16	ЛМ 27-56-10пр	536	105	135	2250	по запросу
17	ЛМ 27-54-10пр	516	105	135	2300	17 500,00
18	ЛМ 30-60-10пр	576	105	150	2380	19 000,00
19	ЛМ 33-60-10пр	576	105	165	2304	23 500,00
20	ЛМ 33-53-10пр	506	105	165	2920	21 050,00
21	ЛМП 57.11.14-5	565	115	152	2450	18 740,00
22	ЛМП 57.11.15-5	565	115	162	2300	18 925,00
23	ЛМП 57.11.17-5	565	115	172	2380	19 160,00
24	ЛМП 57.11.18-5	565	115	182	2304	20 320,00
25	ЛМП 60.11.15-5	598	115	150	2400	22 550,00
26	ЛМП 60.11.17-5	598	115	165	2400	22 790,00

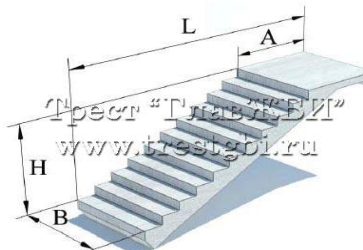

Лестничные площадки						
№ п/п	Изделие	Размеры, мм			Масса, кг	Цена, руб
		L	B	H		
1	ЛП15-14	1440	1340	80	600	по запросу
2	ЛП 22-16	3250	1200	300	630	по запросу
3	ЛП 24-14	2600	1240	250	780	по запросу
4	ЛП 24-14а	2600	1240	250	780	по запросу
5	ЛП 28-13	3040	1060	350	850	по запросу
6	ЛП 28-15	3040	1260	350	950	по запросу
7	ЛП 28-15-1(пр) (лев)	3040	1260	350	950	по запросу
8	ЛП 28-17	3000	1540	250	1100	по запросу
9	ИЛП43-12И	4270	1270	220	1900	по запросу
10	2ЛП25-12-4к	2780	1300	320	1160	по запросу
11	2ЛП25-12в-4к	2780	1300	320	1060	по запросу
12	2ЛП 25-15-4к	2780	1300	320	1350	по запросу
13	2ЛП25-15в-4к	2780	1300	320	1370	по запросу
14	2ЛП22-12-4	2200	1300	320	1040	по запросу
15	2ЛП22.12в-4к	2200	1300	320	1060	по запросу
16	ЛПФ28.13-5	3080	1290	350	1195	по запросу
17	ЛПФ28.13в-5	3080	1290	350	1360	по запросу
18	2ЛП 22.15-4к	2480	1600	320	1200	по запросу
19	2ЛП22.15в-4к	2480	1600	320	1220	по запросу
20	2ЛП22.18-4к	2200	1900	320	1367	по запросу
21	2ЛП 22.18в-4к	2200	1800	320	1390	по запросу

Фундаментные блоки						
№ п/п	Изделие	Размеры, мм			Масса, кг	Цена, руб
		L	B	H		
1	ФБС 9-4-6т	880	400	580	470	980,00
2	ФБС 9-5-6т	880	500	580	590	1 200,00
3	ФБС 9-6-6т	880	600	580	700	1 400,00
4	ФБС 12-4-3т	1180	400	280	310	665,00
5	ФБС 12-4-6т	1180	400	580	640	1 300,00
6	ФБС 12-5-3т	1180	500	280	390	820,00
7	ФБС 12-5-6т	1180	500	580	790	1 580,00
8	ФБС 12-6-3т	1180	600	280	460	990,00
9	ФБС 12-6-6т	1180	600	580	960	1 890,00
10	ФБС 24-3-6т	2380	300	580	970	1 775,00
11	ФБС 24-4-6т	2380	400	580	1300	2 370,00
12	ФБС 24-5-6т	2380	500	580	1630	2 950,00
13	ФБС 24-6-6т	2380	600	580	1960	3 750,00

Возможно изготовление фундаментных блоков различных размеров и на различной марке бетона

Фундаментные подушки						
№ п/п	Изделие	Размеры, мм			Масса, кг	Цена, руб
		L	B	H		
1	ФЛ 6-12-4	1180	600	300	450	1 885,00
2	ФЛ 6-24-4	2400	600	300	930	3 175,00
3	ФЛ 8-8-3	780	800	300	380	1 625,00
4	ФЛ 8-12-2	1200	800	300	550	2 650,00
5	ФЛ 8-12-4	1180	800	300	550	2 200,00
6	ФЛ 8-24-2	2380	800	300	1400	3 550,00
7	ФЛ 8-24-4	2380	800	300	1400	3 960,00
8	ФЛ 10-8-3	800	1000	300	500	1 890,00
9	ФЛ 10-8-4	800	1000	300	500	1 935,00
10	ФЛ 10-12-2	1180	1000	300	650	2 365,00
11	ФЛ 10-12-4	1180	1000	300	650	2 450,00
12	ФЛ 10-24-2	2380	1000	300	1520	4 650,00
13	ФЛ 10-24-4	2380	1000	300	1520	4 780,00
14	ФЛ 10-30-3	2980	1000	300	1660	6 560,00
15	ФЛ 10-30-4	2980	1000	300	1660	6 595,00
16	ФЛ 12-8-2	800	1200	300	570	2 290,00
17	ФЛ 12-8-4	800	1200	300	570	2 450,00
18	ФЛ 12-12-2	1180	1200	300	870	2 860,00
19	ФЛ 12-12-4	1180	1200	300	870	3 110,00
20	ФЛ 12-24-2	2380	1200	300	1760	5 550,00
21	ФЛ 12-24-4	2380	1200	300	1760	5 825,00
22	ФЛ 12-30-3	2980	1200	300	2050	6 770,00
23	ФЛ 12-30-4	2980	1200	300	2050	7 500,00
24	ФЛ 14-8-2	800	1400	300	685	2 350,00
25	ФЛ 14-8-4	800	1400	300	685	2 825,00
26	ФЛ 14-12-2	1180	1400	300	1040	3 340,00
27	ФЛ 14-12-4	1180	1400	300	1040	3 965,00
28	ФЛ 14-24-2	2380	1400	300	2110	7 000,00
29	ФЛ 14-24-4	2380	1400	300	2110	7 645,00
30	ФЛ 14-30-3	2980	1400	300	2400	8 950,00
31	ФЛ 14-30-4	3000	1400	300	2400	9 395,00
32	ФЛ 16-8-3	800	1600	300	800	3 505,00
33	ФЛ 16-8-4	800	1600	300	800	3 720,00
34	ФЛ 16-12-2	1180	1600	300	1215	4 260,00
35	ФЛ 16-12-4	1180	1600	300	1215	5 040,00
36	ФЛ 16-24-2	2380	1600	300	2470	7 550,00
37	ФЛ 16-24-4	2380	1600	300	2470	9 680,00
38	ФЛ 16-30-3	2980	1600	300	2710	10 590,00
39	ФЛ 16-30-4	2980	1600	300	2710	11 235,00
40	ФЛ 20-8-2	800	2000	500	1595	5 115,00
41	ФЛ 20-8-4	800	2000	500	1595	5 380,00
42	ФЛ 20-12-2	1180	2000	500	2440	5 685,00
43	ФЛ 20-12-4	1180	2000	500	2440	7 745,00
44	ФЛ 20-24-3	2380	2000	500	4050	16 405,00
45	ФЛ 20-24-4	2380	2000	500	4050	16 510,00
46	ФЛ 20-30-3	2980	2000	500	5100	18 925,00
47	ФЛ 24-8-3	800	2400	500	1865	6 065,00
48	ФЛ 24-8-4	800	2400	500	1865	6 270,00
49	ФЛ 24-12-3	1180	2400	500	2845	9 400,00
50	ФЛ 24-12-4	1180	2400	500	2845	9 940,00
51	ФЛ 28-8-2	800	2800	500	2240	7 565,00
52	ФЛ 28-8-4	800	2800	500	2240	8 305,00
53	ФЛ 28-12-2	1180	2800	500	3420	10 750,00
54	ФЛ 28-12-4	1180	2800	500	3420	12 520,00
55	ФЛ 32-8-2	800	3200	500	2620	9 625,00
56	ФЛ 32-12-2	1180	3200	500	4000	13 320,00

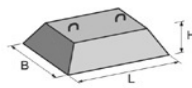
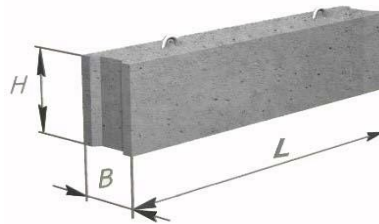

ФЛ (масса < 600 кг)

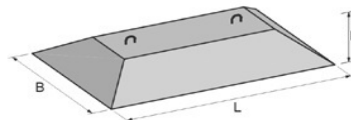

ФЛ (масса > 600 кг)

Плиты перекрытий камер						
№ п/п	Изделие	Размеры, мм			Масса, кг	Цена, руб
		L	B	H		
1	ВП 16-6	1600	600	160	380	1 875,00
2	ВП 16-12	1600	1200	160	760	3 445,00
3	ВП 16-18	1600	1800	160	980	4 800,00
4	ВП 19-6	1900	600	160	430	2 150,00
5	ВП 19-12	1900	1200	160	860	3 950,00
6	ВП 19-18	1900	1800	160	1180	5 785,00
7	ВП 22-6	2200	600	160	500	2 495,00
8	ВП 22-12	2200	1200	160	1000	4 650,00
9	ВП 22-18	2200	1800	160	1400	6 850,00
10	ВП 25-12	2500	1200	220	1620	6 910,00
11	ВП 25-18	2500	1800	220	2220	10 315,00
12	ВП 28-12	2800	1200	220	1800	7 640,00
13	ВП 28-18	2800	1800	220	2520	11 350,00
14	ВП 31-12	3100	1200	2600	2380	9 770,00
15	ВП 31-18	3100	1800	2600	3450	14 530,00
16	ВП 34-12	3400	1200	2600	2600	11 200,00
17	ВП 34-18	3400	1800	2600	3680	16 515,00
18	ВП 37-12	3700	1200	3200	3480	14 505,00
19	ВП 40-12	4000	1200	3200	3780	15 250,00
20	ВП 40-18	4000	1800	3200	5500	23 545,00
21	ВП 43-12	4300	1200	3600	4550	19 020,00
22	ВП 46-12	4600	1200	3600	4880	20 220,00
23	ВП 49-6	4900	600	360	2520	14 930,00
24	ВП 55-6	5500	600	400	3180	19 500,00

Возможно изготовление плит перекрытий "ВП" по вашим чертежам

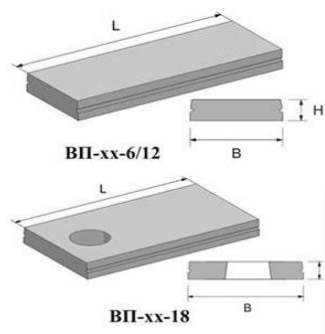

Плиты перекрытия пустотные						
№ п/п	Изделие	Размеры, мм			Масса, кг	Цена, руб
		L	B	H		
1	ПК-21-6-8-га	2080	600	220	400	2 575,00
2	ПК-23-5-8-га	2280	500	220	380	3 810,00
3	ПК-32-8-8-га	3180	800	220	780	4 250,00
4	ПК-33-6-8га	3280	600	220	750	4 950,00
5	ПК-36-5-8-га	3580	500	220	550	5 050,00
6	ПК-39-8-8	3880	800	220	930	5 730,00
7	ПК-45-5-8-АрVга	4480	500	220	800	6 890,00
8	ПК-49-8-8	4880	800	220	1175	7 450,00
9	ПК-50-5-8-АрVга	4980	500	220	750	6 845,00
10	ПК-54-5-8-АрVга	5380	500	220	800	7 130,00
11	ПК-60-6-8АрVга	5980	600	220	1000	6 480,00
12	ПК-60-9-8АрVга	5980	900	220	1630	84 250,00
13	ПК-63-6-8АрVга	6280	600	220	1150	7 945,00
14	ПК-66-5-8-АрVга	6580	500	220	1000	9 520,00
15	ПК-79-5-8-АрVга	7880	500	220	1125	15 330,00

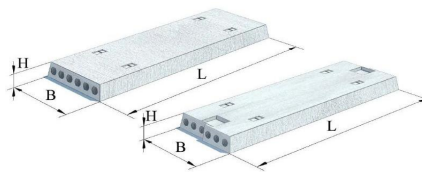

Ширина 1 метр						
1	ПК-12-10-8-га	1180	990	220	380	3 620,00
2	ПК-15-10-8-га	1480	990	220	480	3 700,00
3	ПК-16-10-8-га	1580	990	220	500	3 730,00
4	ПК-18-10-6-га	1780	990	220	580	3 815,00
5	ПК-19-10-8-га	1880	990	220	600	3 835,00
6	ПК-20-10-10-га	1980	990	220	630	4 330,00
7	ПК-20-10-8-га	1980	990	220	630	3 880,00
8	ПК-21-10-8-га	2080	990	220	680	3 930,00
9	ПК-22-10-10-га	2180	990	220	700	4 445,00
10	ПК-22-10-12,5-га	2180	990	220	700	4 825,00
11	ПК-22-10-8-га	2180	990	220	700	3 950,00
12	ПК-23-10-8-га	2280	990	220	730	4 000,00
13	ПК-24-10-10-га	2380	990	220	750	4 830,00
14	ПК-24-10-12,5-га	2380	990	220	750	4 905,00
15	ПК-24-10-8-га	2380	990	220	750	4 025,00
16	ПК-25-10-12,5-га	2480	990	220	780	4 950,00
17	ПК-25-10-8-га	2480	990	220	780	4 055,00
18	ПК-26-10-10-га	2580	990	220	800	4 900,00
19	ПК-26-10-12,5-га	2580	990	220	800	4 975,00
20	ПК-26-10-8-га	2580	990	220	800	4 080,00
21	ПК-27-10-10-га	2680	990	220	830	4 945,00
22	ПК-27-10-12,5-га	2680	990	220	830	5 015,00
23	ПК-27-10-8-га	2680	990	220	830	4 135,00
24	ПК-28-10-10-га	2680	990	220	850	5 080,00
25	ПК-28-10-12,5-га	2780	990	220	880	5 080,00
26	ПК-28-10-8-га	2780	990	220	880	4 200,00
27	ПК-29-10-10-га	2780	990	220	900	5 195,00
28	ПК-29-10-12,5-га	2880	990	220	900	5 195,00
29	ПК-29-10-8-га	2880	990	220	900	4 220,00
30	ПК-30-10-10-га	2980	990	220	920	5 180,00
31	ПК-30-10-12,5-га	2980	990	220	920	5 226,00
32	ПК-30-10-6-га	2980	990	220	920	4 265,00
33	ПК-30-10-8-га	2980	990	220	920	4 300,00
34	ПК-31-10-10-га	3080	990	220	950	5 305,00
35	ПК-31-10-12,5-га	3080	990	220	950	5 430,00
36	ПК-31-10-6-га	3080	990	220	950	4 335,00
37	ПК-31-10-8-га	3080	990	220	950	4 335,00
38	ПК-32-10-10-га	3180	990	220	980	5 565,00
39	ПК-32-10-12,5-АрVга	3180	990	220	980	5 565,00
40	ПК-32-10-8-га	3180	990	220	980	4 395,00
41	ПК-33-10-10-га	3280	990	220	1000	5 780,00
42	ПК-33-10-12,5-га	3280	990	220	1000	6 520,00
43	ПК-33-10-8-га	3280	990	220	1000	4 400,00
44	ПК-34-10-10-га	3380	990	220	1030	6 325,00
45	ПК-34-10-12,5-га	3380	990	220	1030	7 300,00
46	ПК-34-10-8-га	3380	990	220	1030	5 415,00
47	ПК-35-10-10-га	3480	990	220	1090	6 575,00
48	ПК-35-10-12,5-га	3480	990	220	1050	7 600,00
49	ПК-35-10-8-га	3480	990	220	1050	5 545,00
50	ПК-36-10-10-га	3580	990	220	1090	6 615,00
51	ПК-36-10-12,5-га	3580	990	220	1090	7 840,00
52	ПК-36-10-6-га	3580	990	220	1090	5 605,00
53	ПК-36-10-8-га	3580	990	220	1090	5 605,00
54	ПК-37-10-8-га	3680	990	220	1110	5 655,00
55	ПК-38-10-10-га	3780	990	220	1130	7 180,00
56	ПК-38-10-12,5-га	3780	990	220	1130	7 910,00
57	ПК-38-10-8-га	3780	990	220	1130	5 750,00
58	ПК-39-10-12,5-га	3880	990	220	1150	7 975,00
59	ПК-39-10-6-га	3880	990	220	1150	5 865,00
60	ПК-39-10-8-га	3880	990	220	1150	5 865,00
61	ПК-40-10-10-га	3980	990	220	1180	7 945,00
62	ПК-40-10-12,5-га	3980	990	220	1180	8 235,00
63	ПК-40-10-8-га	3980	990	220	1180	6 030,00
64	ПК-41-10-10-га	4080	990	220	1230	8 120,00
65	ПК-41-10-12,5-га	4080	990	220	1230	8 480,00
66	ПК-41-10-8-га	4080	990	220	1230	6 160,00
67	ПК-42-10-10-га	4180	990	220	1260	8 375,00
68	ПК-42-10-12,5-га	4180	990	220	1260	8 656,00
69	ПК-42-10-6-га	4180	990	220	1260	6 515,00
70	ПК-42-10-8-га	4180	990	220	1260	6 515,00
71	ПК-43-10-10-АрVга	4280	990	220	1280	8 800,00
72	ПК-43-10-12,5-АрVга	4280	990	220	1280	8 770,00
73	ПК-43-10-8-АрVга	4280	990	220	1280	6 730,00
74	ПК-44-10-10АрVга	4380	990	220	1300	8 850,00
75	ПК-44-10-12,5-АрVга	4380	990	220	1300	8 850,00
76	ПК-44-10-6-АрVга	4380	990	220	1300	7 235,00
77	ПК-44-10-8-АрVга	4380	990	220	1300	7 235,00
78	ПК-45-10-10-АрVга	4480	990	220	1350	8 195,00
79	ПК-45-10-12,5-АрVга	4480	990	220	1350	8 975,00
80	ПК-45-10-6-АрVга	4480	990	220	1350	7 360,00
81	ПК-45-10-8-АрVга	4480	990	220	1350	7 360,00
82	ПК-46-10-10-АрVга	4580	990	220	1380	8 395,00
83	ПК-46-10-12,5-АрVга	4580	990	220	1380	9 480,00
84	ПК-46-10-8-АрVга	4580	990	220	1380	7 440,00
85	ПК-47-10-10-АрVга	4680	990	220	1400	8 570,00



86	ПК-47-10-12,5-АрVта	4680	990	220	1400	9 690,00
87	ПК-47-10-8-АрVта	4680	990	220	1400	7 500,00
88	ПК-48-10-10-АрVта	4780	990	220	1430	8 620,00
89	ПК-48-10-12,5-АрVта	4780	990	220	1430	9 855,00
90	ПК-48-10-8-АрVта	4780	990	220	1430	7 550,00
91	ПК-49-10-12,5-АрVта	4880	990	220	1450	9 880,00
92	ПК-49-10-8-АрVта	4880	990	220	1450	7 620,00
93	ПК-50-10-12,5-АрVта	4980	990	220	1480	9 910,00
94	ПК-50-10-8-АрVта	4980	990	220	1480	7 690,00
95	ПК-51-10-10-АрVта	5080	990	220	1530	8 805,00
96	ПК-51-10-12,5-АрVта	5080	990	220	1530	9 975,00
97	ПК-51-10-8-АрVта	5080	990	220	1530	7 815,00
98	ПК-52-10-10-АрVта	5180	990	220	1550	8 870,00
99	ПК-52-10-12,5-АрVта	5180	990	220	1550	9 705,00
100	ПК-52-10-8-АрVта	5180	990	220	1550	7 900,00
101	ПК-53-10-10-АрVта	5280	990	220	1580	10 245,00
102	ПК-53-10-12,5-АрVта	5280	990	220	1580	10 245,00
103	ПК-53-10-8-АрVта	5280	990	220	1580	7 970,00
104	ПК-54-10-10-АрVта	5380	990	220	1600	9 030,00
105	ПК-54-10-12,5-АрVта	5380	990	220	1600	10 320,00
106	ПК-54-10-8-АрVта	5380	990	220	1600	8 040,00
107	ПК-55-10-10-АрVта	5480	990	220	1630	9 065,00
108	ПК-55-10-12,5-АрVта	5480	990	220	1630	10 370,00
109	ПК-55-10-8-АрVта	5480	990	220	1630	8 145,00
110	ПК-56-10-10-АрVта	5580	990	220	1650	9 065,00
111	ПК-56-10-12,5-АрVта	5580	990	220	1650	10 430,00
112	ПК-56-10-6-АрVта	5580	990	220	1650	8 200,00
113	ПК-56-10-8-АрVта	5580	990	220	1650	8 200,00
114	ПК-57-10-10-АрVта	5680	990	220	1680	9 145,00
115	ПК-57-10-12,5-АрVта	5690	990	220	1680	10 010,00
116	ПК-57-10-6-АрVта	5680	990	220	1680	8 270,00
117	ПК-57-10-8-АрVта	5680	990	220	1680	8 270,00
118	ПК-58-10-10-АрVта	5780	990	220	1730	9 665,00
119	ПК-58-10-12,5-АрVта	5780	990	220	1730	10 540,00
120	ПК-58-10-6-АрVта	5780	990	220	1730	8 395,00
121	ПК-58-10-8-АрVта	5780	990	220	1730	8 395,00
122	ПК-59-10-10-АрVта	5880	990	220	1750	10 135,00
123	ПК-59-10-12,5-АрVта	5880	990	220	1750	10 875,00
124	ПК-59-10-8-АрVта	5880	990	220	1750	8 470,00
125	ПК-60-10-10-АрVта	5980	990	220	1780	10 175,00
126	ПК-60-10-12,5-АрVта	5980	990	220	1780	10 375,00
127	ПК-60-10-6-АрVта	5980	990	220	1780	8 545,00
128	ПК-60-10-8-АрVта	5980	990	220	1780	8 545,00
129	ПК-61-10-10-АрVта	6080	990	220	1800	10 595,00
130	ПК-61-10-12,5-АрVта	6080	990	220	1800	11 020,00
131	ПК-61-10-6-АрVта	6080	990	220	1800	8 705,00
132	ПК-61-10-8-АрVта	6080	990	220	1800	8 705,00
133	ПК-62-10-10-АрVта	6180	990	220	1830	11 070,00
134	ПК-62-10-8-АрVта	6180	990	220	1830	8 750,00
135	ПК-63-10-10-АрVта	6280	990	220	1850	11 100,00
136	ПК-63-10-12,5-АрVта	6280	990	220	1850	11 100,00
137	ПК-63-10-6-АрVта	6280	990	220	1850	8 800,00
138	ПК-63-10-8-АрVта	6280	990	220	1850	8 800,00
139	ПК-64-10-10-АрVта	6380	990	220	1880	10 084,00
140	ПК-64-10-12,5-АрVта	6380	990	220	1880	11 300,00
141	ПК-64-10-6-АрVта	6380	990	220	1880	10 354,00
142	ПК-64-10-8-АрVта	6380	990	220	1880	10 354,00
143	ПК-65-10-10-АрVта	6480	990	220	1900	11 475,00
144	ПК-65-10-12,5-АрVта	6480	990	220	1900	11 475,00
145	ПК-65-10-8-АрVта	6480	990	220	1900	10 375,00
146	ПК-66-10-10-АрVта	6580	990	220	1930	9 400,00
147	ПК-66-10-12,5-АрVта	6580	990	220	1930	11 425,00
148	ПК-66-10-8-АрVта	6580	990	220	1930	10 510,00
149	ПК-67-10-12,5-АрVта	6680	990	220	1950	11 855,00
150	ПК-67-10-6-АрVта	6680	990	220	1950	10 580,00
151	ПК-67-10-8-АрVта	6680	990	220	1950	10 580,00
152	ПК-68-10-10-АрVта	6780	990	220	2000	12 080,00
153	ПК-68-10-12,5-АрVта	6780	990	220	2000	12 135,00
154	ПК-68-10-8-АрVта	6780	990	220	2000	10 645,00
155	ПК-69-10-10-АрVта	6880	990	220	2030	12 370,00
156	ПК-69-10-12,5-АрVта	6880	990	220	2030	12 475,00
157	ПК-69-10-8-АрVта	6880	990	220	2030	11 295,00
158	ПК-70-10-12,5-АрVта	6980	990	220	2050	12 810,00
159	ПК-70-10-6-АрVта	6890	990	220	2050	11 375,00
160	ПК-70-10-8-АрVта	6980	990	220	2050	11 375,00
161	ПК-71-10-10-АрVта	7080	990	220	2080	13 010,00
162	ПК-71-10-12,5-АрVта	7080	990	220	2080	13 010,00
163	ПК-71-10-8-АрVта	7080	990	220	2080	11 595,00
164	ПК-72-10-10-АрVта	7180	990	220	2100	13 065,00
165	ПК-72-10-12,5-АрVта	7180	990	220	2100	13 065,00
166	ПК-72-10-6-АрVта	7180	990	220	2100	11 640,00
167	ПК-72-10-8-АрVта	7180	990	220	2100	11 640,00
168	ПК-73-10-8-АрVта	7280	990	220	2125	14 765,00
169	ПК-74-10-8-АрVта	7280	990	220	2150	15 330,00
170	ПК-75-10-8-АрVта	7480	990	220	2175	15 355,00
171	ПК-76-10-8-АрVта	7580	990	220	2200	15 925,00
172	ПК-77-10-8-АрVта	7680	990	220	2225	16 230,00
173	ПК-78-10-8-АрVта	7780	990	220	2250	16 500,00
174	ПК-79-10-8-АрVта	7880	990	220	2275	16 480,00
175	ПК-80-10-8-АрVта	7980	990	220	2300	16 575,00
176	ПК-81-10-8-АрVта	8080	990	220	2330	16 865,00
177	ПК-82-10-8-АрVта	8180	990	220	2350	16 995,00
178	ПК-83-10-8-АрVта	8280	990	220	2400	17 300,00
179	ПК-84-10-8-АрVта	8380	990	220	2450	17 750,00
180	ПК-85-10-8-АрVта	8480	990	220	2475	18 180,00
181	ПК-86-10-8-АрVта	8580	990	220	2525	18 215,00
182	ПК-87-10-8-АрVта	8680	990	220	2630	18 230,00
183	ПК-88-10-8-АрVта	8780	990	220	2550	18 300,00
184	ПК-89-10-8-АрVта	8880	990	220	2575	18 360,00

185	ПК-90-10-6-АрVта	8980	990	220	2625	18 445,00
186	ПК-90-10-8-АрVта	8980	990	220	2625	18 445,00
<b>Ширина 1,2 метра</b>						
1	ПК-12-12-8-та	1180	1190	220	450	3 745,00
2	ПК-15-12-8-та	1480	1190	220	550	3 870,00
3	ПК-16-12-8-та	1580	1190	220	600	3 930,00
4	ПК-20-12-8-та	1980	1190	220	750	4 120,00
5	ПК-30-12-12,5-та	2980	1190	220	1110	5 595,00
6	ПК-40-12-12,5-АрVта	3980	1190	220	1450	8 605,00
7	ПК-40-12-8-та	3980	1190	220	1450	6 915,00
8	ПК-50-12-12,5-АрVта	4980	1190	220	1780	9 980,00
9	ПК-50-12-6-АрVта	4980	1190	220	1780	8 400,00
10	ПК-50-12-8-АрVта	4980	1190	220	1780	8 400,00
11	ПК-60-12-12,5-АрVта	5980	1190	220	2150	11 390,00
12	ПК-60-12-4-АрVта	5980	1190	220	2150	9 455,00
13	ПК-60-12-6-АрVта	5980	1190	220	2150	9 835,00
14	ПК-60-12-8-АрVта	5980	1190	220	2150	9 835,00
15	ПК-70-12-12,5-АрVта	6980	1190	220	2530	14 315,00
16	ПК-70-12-6-АрVта	6980	1190	220	2530	13 115,00
17	ПК-70-12-8-АрVта	6980	1190	220	2530	13 115,00
18	ПК-80-12-8-АрVта	7980	1190	220	2850	19 300,00
19	ПК-90-12-6	8980	1190	220	3180	21 030,00
20	ПК-90-12-8-АрVта	8980	1190	220	3180	21 030,00

<b>Ширина 1,5 метра</b>						
1	ПК-15-15-8-та	1480	1490	220	750	4 270,00
2	ПК-20-15-12,5-та	1980	1490	220	1000	6 140,00
3	ПК-20-15-8-та	1980	1490	220	1000	5 350,00
4	ПК-25-15-12,5та	2480	1490	220	1230	6 900,00
5	ПК-25-15-8-та	2480	1490	220	1230	5 850,00
6	ПК-30-15-12,5-та	2980	1490	220	1470	7 200,00
7	ПК-30-15-6-та	2980	1490	220	1470	6 630,00
8	ПК-30-15-8-та	2980	1490	220	1470	6 630,00
9	ПК-35-15-8-та	3480	1490	220	1700	8 170,00
10	ПК-40-15-12,5-АрVта	3980	1490	220	1930	11 035,00
11	ПК-40-15-15-АрVта	3980	1490	220	1930	11 075,00
12	ПК-40-15-8-АрVта	3980	1490	220	1930	8 595,00
13	ПК-50-15-12,5	4980	1490	220	2380	13 095,00
14	ПК-50-15-8-АрVта	4980	1490	220	2380	11 300,00
15	ПК-60-15-12,5-АрVта	5980	1490	220	2850	14 350,00
16	ПК-60-15-6-АрVта	5980	1490	220	2850	12 835,00
17	ПК-60-15-8-АрVта	5980	1490	220	2850	12 835,00
18	ПК-70-15-12,5	6980	1490	220	3250	16 380,00
19	ПК-70-15-8-АрVта	6980	1490	220	3250	15 050,00
20	ПК-80-15-8-АрVта	7980	1490	220	3750	25 410,00
21	ПК-90-15-6-АрVта	8980	1490	220	4200	27 220,00
22	ПК-90-15-8-АрVта	8980	1490	220	4200	27 220,00

**Лотки теплограсс Серия 3.006.1-8**

№ п/п	Изделие	Размеры, мм			Масса, кг	Цена, руб
		Л	В	Н		
1	ЛК 75.45.45-1	740	430	430	150	995,00
2	ЛК 75.45.60-3	740	430	580	210	1 320,00
3	ЛК 75.45.60-4	740	430	580	210	1 300,00
4	ЛК 75.60.45-3	740	580	430	180	1 220,00
5	ЛК 75.60.60-3	740	580	580	230	1 520,00
6	ЛК 75.90.45-3	740	880	430	230	1 525,00
7	ЛК 75.90.45-4	740	880	430	230	1 590,00
8	ЛК 75.90.60-3	740	880	580	280	1 765,00
9	ЛК 75.90.60-4	740	880	580	280	1 870,00
10	ЛК 75.90.90-4	740	880	880	430	2 705,00
11	ЛК 75.120.45-1	750	1200	450	340	3 100,00
12	ЛК 75.120.45-11	740	1180	430	380	2 965,00
13	ЛК 75.120.60-3	740	1180	580	400	2 560,00
14	ЛК 75.120.60-4	740	1180	580	400	2 735,00
15	ЛК 75.120.90-3	740	1180	880	550	3 630,00
16	ЛК 75.120.90-4	740	1180	880	550	3 615,00
17	ЛК 75.120.120-3	740	1180	1180	700	4 865,00
18	ЛК 75.120.120-4	740	1180	1180	700	4 965,00
19	ЛК 75.150.45-3	740	1480	430	430	2 855,00
20	ЛК 75.150.60-3	740	1480	580	450	3 030,00
21	ЛК 75.150.90-3	740	1480	880	630	4 215,00
22	ЛК 75.150.120-4	740	1480	1180	800	6 090,00
23	ЛК 75.180.60-3	740	1780	580	630	4 050,00
24	ЛК 75.180.60-4	740	1780	580	630	4 215,00
25	ЛК 75.180.90-3	740	1780	880	750	4 610,00
26	ЛК 75.180.90-4	740	1780	880	750	5 090,00
27	ЛК 75.180.120-3	740	1780	1180	970	5 945,00
28	ЛК 75.180.120-4	740	1780	1180	970	6 190,00
29	ЛК 75.210.90-3	740	2080	880	900	5 575,00
30	ЛК 75.210.90-4	740	2080	880	900	5 935,00
31	ЛК 75.210.120-3	740	2080	1180	1050	6 455,00
32	ЛК 75.240.120-3	740	2380	1180	1180	8 090,00
33	ЛК 75.240.120-4	740	2380	1180	1180	9 320,00
34	ЛК 75.240.120-5	740	2380	1180	1180	9 975,00
35	ЛК 75.300.120-4	740	2990	1180	1600	13 850,00
36	ЛК 75.300.120-7	740	2990	1180	1600	16 070,00
37	ЛК 75.300.150-4	740	2990	1480	1800	12 120,00
38	ЛК 75.300.150-5	740	2990	1480	1800	13 570,00
39	ЛК 75.360.120-7	740	3580	1180	1950	13 675,00
40	ЛК 75.360.150-7	740	3580	1480	2150	14 250,00
41	ЛК 150.300.120-4	1480	2990	1180	3250	13 850,00
42	ЛК 150.300.120-7	1480	2990	1180	3250	31 375,00
43	ЛК 150.300.150-4	1480	2990	1480	3600	23 270,00
44	ЛК 150.300.150-5	1480	2990	1480	3600	25 175,00
45	ЛК 150.360.120-7	1480	3580	1180	3880	25 985,00
46	ЛК 150.360.150-7	1480	3580	1480	4330	27 295,00
47	ЛК 300.45.30-1	2990	430	280	460	3 030,00
48	ЛК 300.45.45-1	2990	430	430	610	3 815,00
49	ЛК 300.45.60-3	2990	430	580	830	5 185,00
50	ЛК 300.45.60-4	2990	430	580	830	5 105,00
51	ЛК 300.60.30-3	2990	580	280	620	3 650,00
52	ЛК 300.60.45-3	2990	580	430	700	4 130,00



53	ЛК 300.60.60-3	2990	580	580	970	5 190,00
54	ЛК 300.60.90-3	2990	580	880	1500	8 200,00
55	ЛК 300.60.90-4	2990	580	880	1500	8 455,00
56	ЛК 300.90.45-3	2990	880	430	930	5 320,00
57	ЛК 300.90.45-4	2990	880	430	930	5 850,00
58	ЛК 300.90.60-3	2990	880	580	1130	6 650,00
59	ЛК 300.90.60-4	2990	880	580	1130	6 320,00
60	ЛК 300.90.90-3	2990	880	880	1730	9 825,00
61	ЛК 300.90.90-4	2990	880	880	1730	10 010,00
62	ЛК 300.120.25-1	3000	1200	250	1100	8 065,00
63	ЛК 300.120.45-1	3000	1200	450	1350	8 770,00
64	ЛК 300.120.45-11	2990	1180	430	1380	9 430,00
65	ЛК 300.120.60-1	3000	1200	600	1550	9 265,00
66	ЛК 300.120.60-3	3000	1180	580	1580	8 540,00
67	ЛК 300.120.60-4	2990	1180	580	1580	9 430,00
68	ЛК 300.120.90-3	2990	1180	880	2050	11 725,00
69	ЛК 300.120.90-4	2990	1180	880	2050	12 220,00
70	ЛК 300.120.120-3	2990	1180	1180	2750	15 670,00
71	ЛК 300.120.120-4	2990	1180	1180	2750	16 000,00
72	ЛК 300.150.45-3	2990	1480	430	1650	10 620,00
73	ЛК 300.150.60-3	2990	1480	580	1880	11 850,00
74	ЛК 300.150.90-3	3000	1480	880	2500	15 990,00
75	ЛК 300.150.120-4	2990	1480	1180	3200	20 480,00
76	ЛК 300.180.60-3	2990	1780	580	2450	15 835,00
77	ЛК 300.180.60-4	2990	1780	580	2450	16 735,00
78	ЛК 300.180.90-3	2990	1780	880	2950	19 740,00
79	ЛК 300.180.90-4	2990	1780	880	2950	20 185,00
80	ЛК 300.180.120-3	2990	1780	1180	3850	22 880,00
81	ЛК 300.180.120-4	2990	1780	1180	3850	23 570,00
82	ЛК 300.210.90-3	2990	2080	880	3530	20 335,00
83	ЛК 300.210.90-4	2990	2080	880	3530	22 735,00
84	ЛК 300.210.120-3	2990	2080	1180	4180	22 460,00
85	ЛК 300.240.120-3	2990	2380	1180	4750	30 720,00
86	ЛК 300.240.120-4	2990	2380	1180	4750	32 885,00
87	ЛК 300.240.120-5	2990	2380	1180	4750	34 315,00
88	ЛК 300.300.120-4	2990	2990	1180	6400	49 870,00
89	ЛК 300.300.120-7	2990	2990	1180	6400	60 970,00
90	ЛК 300.300.150-4	2990	2990	1480	7200	446 640,00
91	ЛК 300.300.150-5	2990	2990	1480	7200	49 445,00
92	ЛК 300.360.120-7	2990	3580	1180	7750	46 450,00
93	ЛК 300.360.150-7	2990	3580	1480	8680	54 900,00

**Плиты перекрытия каналов из лотковых элементов**

№ п/п	Изделие	Размеры, мм			Масса, кг	Цена, руб
		Л	В	Н		
1	ПТ 36.45.6-6 у	360	430	60	23	210,00
2	ПТ 36.60.8-9	360	580	80	90	300,00
3	ПТ 75.30.6-15	740	230	80	50	290,00
4	ПТ 75.45.6-15	740	430	80	180	325,00
5	ПТ 75.60.8-6	740	580	80	90	500,00
6	ПТ 75.60.8-9	740	580	80	90	560,00
7	ПТ 75.60.8-15	740	580	80	90	530,00
8	ПТ 75.90.10-6	740	880	100	90	780,00
9	ПТ 75.90.10-15	740	880	100	380	860,00
10	ПТ 75.120.12-3	740	1180	120	280	1 345,00
11	ПТ 75.120.12-12	740	1180	120	280	1 355,00
12	ПТ 75.120.12-15	740	1180	120	280	1 445,00
13	ПТ 75.120.60-4	740	1180	60	140	2 290,00
14	ПТ 75.150.12-3	740	1480	120	330	2 475,00
15	ПТ 75.150.12-6	740	1480	120	330	2 530,00
16	ПТ 75.150.14-9	740	1480	140	380	1 960,00
17	ПТ 75.150.14-12	740	1480	140	380	2 125,00
18	ПТ 75.150.14-15	740	1480	140	380	2 105,00
19	ПТ 75.180.14-3	740	1780	140	500	2 505,00
20	ПТ 75.180.14-6	740	1780	140	460	2 570,00
21	ПТ 75.180.14-9	740	1780	140	460	3 150,00
22	ПТ 75.180.16-12	740	1780	160	540	3 395,00
23	ПТ 75.210.14-6	740	2080	140	550	3 500,00
24	ПТ 75.210.16-9	740	2080	160	630	3 640,00
25	ПТ 75.210.20-15	740	2080	200	780	4 635,00
26	ПТ 75.240.14-3	740	2340	140	630	3 465,00
27	ПТ 75.240.14-6	740	2340	140	650	3 740,00
28	ПТ 75.240.20-9	740	2340	200	890	4 975,00
29	ПТ 75.240.25-12	740	2380	250	1130	5 625,00
30	ПТ 75.300.16-3	740	2980	250	900	5 140,00
31	ПТ 75.300.20-6	740	2990	200	1130	6 245,00
32	ПТ 75.300.25-9	740	2990	250	1400	7 705,00
33	ПТ 300.90.10-3	2990	880	100	660	3 295,00
34	ПТ 300.90.10-6	2990	880	100	660	3 270,00
35	ПТ 300.90.10-9	2990	880	100	650	3 360,00
36	ПТ 300.90.10-15	2990	880	100	660	3 500,00
37	ПТ 300.120.12-1.5	2990	1180	120	1080	4 950,00
38	ПТ 300.120.12-9	2990	1180	120	1080	5 360,00
39	ПТ 300.120.12-12	2990	1180	120	1080	5 455,00
40	ПТ 300.120.12-15	2990	1180	150	1080	5 545,00
41	ПТ 300.150.12-3	2990	1480	120	1330	5 045,00
42	ПТ 300.150.12-6	2990	1480	120	1330	8 355,00
43	ПТ 300.150.14-9	2990	1480	140	1580	10 085,00
44	ПТ 300.150.14-12	2990	1480	140	1580	10 525,00
45	ПТ 300.150.14-15	2990	1480	140	1580	10 810,00
46	ПТ 300.180.14-3	2990	1780	140	1880	12 070,00
47	ПТ 300.180.14-6	2990	1780	140	1880	12 300,00
48	ПТ 300.180.14-9	2990	1780	140	1880	13 050,00
49	ПТ 300.180.16-12	2990	1780	160	2180	14 260,00
50	ПТ 300.180.20-15	2990	1780	200	2750	16 565,00
51	ПТ 300.210.14-6	2990	2080	140	2180	14 205,00
52	ПТ 300.210.16-9	2990	2080	160	2500	17 635,00
53	ПТ 300.210.20-12	2990	2080	200	3180	19 210,00
54	ПТ 300.210.20-15	2990	2080	200	3150	21 280,00
55	ПТ 300.240.14-3	2990	2380	140	2500	15 200,00
56	ПТ 300.240.14-6	2990	2380	140	2500	16 320,00
57	ПТ 300.240.20-9	2990	2380	200	3630	21 600,00
58	ПТ 300.240.25-12	2990	2380	250	4550	25 745,00
59	ПТ 300.240.25-15	2990	2380	250	4550	25 940,00
60	ПТ 300.300.20-6	2990	2990	200	4550	30 530,00



Плиты перекрытия каналов с отверстием						
№ п/п	Изделие	Размеры, мм			Масса, кг	Цена, руб
		L	B	H		
1	ПТО 150.150.12-6	1480	1480	120	680	5 170,00
2	ПТО 150.180.14-6	1480	1780	140	950	7 810,00
3	ПТО 150.240.14-6	1480	2380	140	1250	13 635,00
4	ПТО 200.240.14-6	2000	2380	140	1980	15 835,00
Плиты перекрытия каналов угловые						
1	ПТУ 100.60.8-6	980	580	80	130	915,00
2	ПТУ 180.90.10-6	1780	880	100	380	2 810,00
3	ПТУ 180.90.10-6у	1780	880	100	380	2 940,00
4	ПТУ 210.120.12-6	2060	1180	120	720	4 145,00
5	ПТУ 230.150.12-6	2340	1480	120	1200	7 040,00
Плиты днища каналов						
№ п/п	Изделие	Размеры, мм			Масса, кг	Цена, руб
		L	B	H		
1	ПД 75.60.10-15	740	580	100	110	778,00
2	ПД 75.90.10-15	740	880	100	170	1 135,00
3	ПД 75.120.12-3	740	1180	120	280	1 565,00
4	ПД 75.120.12-6	740	1180	120	280	1 525,00
5	ПД 75.120.12-15	740	1180	120	280	1 665,00
6	ПД 75.150.12-3	740	1480	120	330	1 910,00
7	ПД 75.150.12-6	740	1480	120	330	1 795,00
8	ПД 75.180.14-6	740	1780	140	450	2 320,00
9	ПД 75.240.14-6	740	2380	140	640	3 745,00
10	ПД 300.90.10-9у	2990	880	100	680	3 415,00
11	ПД 300.120.12-6	2990	1180	120	1050	5 090,00
12	ПД 300.150.12-6	2990	1480	120	1330	6 760,00
13	ПД 300.180.14-6	2990	1780	140	1930	9 625,00
14	ПД 300.210.14-6	2990	2080	140	2230	11 975,00
15	ПД 300.300.20-6	2990	2980	200	4550	26 390,00
Плиты (угловые) днища каналов						
1	ПДУ 80.90.10-6	800	880	100	1880	927,00
2	ПДУ 110.120.12-6	1100	1180	120	410	2 700,00
3	ПДУ 140.150.12-6	1350	1480	120	630	4 275,00
4	ПДУ 150.150.12-6	1480	1480	120	650	4 405,00
5	ПДУ 170.180.14-6	1650	1780	140	1050	8 770,00
6	ПДУ 190.210.14-6	1870	2080	140	1350	10 330,00
7	ПДУ 220.210.14-6	2170	2080	140	1610	14 010,00
8	ПДУ 230.240.20-6	2300	2380	200	2750	15 680,00
9	ПДУ 250.240.20-6	2500	2380	200	3000	18 495,00
10	ПДУ 300.300.20-6	2990	2980	200	4550	33 300,00

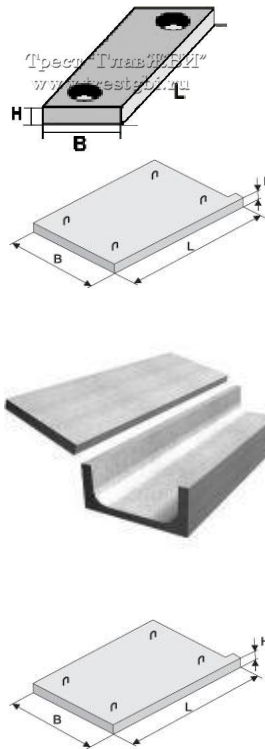

Лотки теплотрасс Серия 3.006.1-2.87						
1	Л 1-8/2	2985	420	360	430	3 330,00
2	Л 1д-8	720	420	360	110	885,00
3	Л 1-15/2	2985	420	360	430	3 455,00
4	Л 2д-8	720	570	300	110	940,00
5	Л 2-8/2	2985	570	360	480	3 380,00
6	Л 2-8/4	1498	570	360	240	1 660,00
7	Л 2-15/2	2985	570	360	480	3 685,00
8	Л 2д-15	750	570	300	110	840,00
9	Л 3д-8	720	780	380	190	1 245,00
10	Л 3-8/2	2985	780	380	750	4 445,00
11	Л 3-15/2	2985	780	380	750	4 840,00
12	Л 4-8	5970	780	530	1800	13 915,00
13	Л 4-8/2	2985	780	530	900	5 000,00
14	Л 4-8/4	1475	780	530	450	2 495,00
15	Л 4д-8	720	780	530	230	1 300,00
16	Л 4-8-1	2970	780	530	900	7 440,00
17	Л 4-8/2	2985	780	530	900	4 985,00
18	Л 4-8/4	1475	780	530	450	2 495,00
19	Л 4-15	5970	780	530	1800	1 710,00
20	Л 4д-15	720	780	530	230	1 540,00
21	Л 4-15/2	2985	780	530	900	5 575,00
22	Л 4-15-1	2970	780	530	900	6 860,00
23	Л 5д-8	720	780	680	280	1 690,00
24	Л 5-8/2	2985	780	680	1250	6 935,00
25	Л 5-8/2а	2985	780	680	1130	9 910,00
26	Л 5-8/4	1492	780	680	550	3 595,00
27	Л 5д-15	720	780	680	280	1 730,00
28	Л 5-15/2	2985	780	680	1130	6 980,00
29	Л 6-5	5970	1160	530	1130	15 755,00
30	Л 6-5-1	2970	1160	530	1130	8 375,00
31	Л 6-5/2	2985	1160	530	1130	6 410,00
32	Л 6-8	5970	1160	530	1130	18 380,00
33	Л 6д-8	720	1160	530	280	1 680,00
34	Л 6-8-1	2970	1160	530	1130	11 005,00
35	Л 6-8/2	2985	1160	530	1130	6 930,00
36	Л 6-8/4	1475	1160	530	560	3 970,00
37	Л 6-11	5970	1160	530	2250	20 350,00
38	Л 6д-11	720	1160	530	280	1 705,00
39	Л 6-11/2	2970	1160	530	1125	7 190,00
40	Л 6-12	5970	1160	530	2250	21 255,00
41	Л 6-15	5970	1160	530	2250	22 410,00
42	Л 6д-15	720	1160	530	280	2 010,00
43	Л 6-15-1	2970	1160	530	1130	10 755,00
44	Л 6-15/2	2985	1160	530	1130	9 570,00
45	Л 7д-5	720	1160	680	350	1 750,00
46	Л 7-5/2	2985	1160	680	1350	6 890,00
47	Л 7-8/2	2985	1160	680	1350	7 195,00
48	Л 7-8/2А	2985	1160	680	1350	7 595,00
49	Л 7-8/4	1490	1160	680	680	4 210,00
50	Л 7д-8	720	1160	680	350	1 880,00
51	Л 7д-11	720	1160	680	350	1 940,00
52	Л 7-11/2	2985	1160	680	1350	9 115,00
53	Л 7д-12	720	1160	680	350	2 350,00
54	Л 7-12/2	2985	1160	680	1350	9 925,00
55	Л 7д-15	720	1160	680	350	2 380,00
56	Л 7-15/2	2985	1160	680	1350	9 995,00
57	Л 8-5/2	2985	1160	1000	1950	10 055,00
58	Л 8д-8	720	1160	1000	500	2 785,00
59	Л 8-8/2	2985	1160	1000	1950	10 465,00
60	Л 8д-11	720	1160	1000	500	2 885,00
61	Л 8-11/2	2985	1160	1000	1950	10 870,00
62	Л 8д-15	720	1160	1000	500	3 010,00
63	Л 8-15/2	2985	1160	1000	1950	11 545,00
64	Л 9д-5	720	1160	1310	650	3 350,00
65	Л 9-5/2	2985	1160	1310	2550	12 860,00
66	Л 9-11/2	2985	1160	1310	2550	14 265,00
67	Л 9д-15	720	1160	1310	650	3 525,00
68	Л 9-15/2	2985	1160	1310	2550	14 580,00
69	Л 10-3/2	2985	1480/1280	550/450	1650	10 070,00
70	Л 10д-5	720	1480/1280	550/450	430	2 550,00
71	Л 10-5/2	2985	1480/1280	550/450	1650	9 100,00
72	Л 10д-8	2985	1480	1280	430	2 550,00
73	Л 10-8/2	2985	1480	550	1650	10 475,00
74	Л 10д-11	720	1300	550	430	2 820,00
75	Л 10-11/2	2985	1480	550	1650	10 660,00
76	Л 10д-15	720	1480/1300	550/450	430	3 375,00
77	Л 10-15/2	2985	1480/1300	550	1650	11 800,00
78	Л 11-3/2	1492	1480	700	1800	10 080,00
79	Л 11д-5 V-0.18	720	1480	700	450	2 810,00
80	Л 11-5/2	2985	1480	700	1800	10 245,00
81	Л 11д-8	720	1480	700	450	2 935,00
82	Л 11-8/2	2985	1480/1280	700/600	1800	10 480,00
83	Л 11-8/2а	2985	1480	700	1800	11 140,00
84	Л 11-8/2 А V-0.72 P-1,8	2985	1480/1280	700/600	1800	11 140,00
85	Л 11д-11	720	1480/1280	700/600	450	3 230,00
86	Л 11-11/2	2985	1480	1280	1800	11 220,00
87	Л 11д-15	720	1480/1280	700/600	450	3 430,00
88	Л 11-15/2	2985	1480/1280	700/600	1800	12 885,00
89	Л 12-3/2	2985	1480	1010	2400	13 050,00
90	Л 12-3/2а	2985	1480/1240	1010/900	2400	15 395,00
91	Л 12-3/2и	2985	1480/1280	1010/900	2400	15 050,00
92	Л 12-5/2	2985	1480/1240	1010/900	2400	13 350,00
93	Л 12-8/2	2980	1480/1240	1010/900	2400	13 445,00
94	Л 12-8/2/4 з.д.	2980	1480/1240	1010/900	2400	14 585,00
95	Л 12д-11	720	1480/1240	1010/900	600	4 165,00
96	Л 12-15/2	2985	1480/1280	1010/900	2400	15 300,00
97	Л 13д-3	720	1480/1200	1320	800	4 600,00
98	Л 13-3/2	2985	1480	1320	3230	16 670,00
99	Л 13-8/2	2985	1480	1480	3230	18 745,00
100	Л 13д-8	720	1480	1320	800	5 000,00
101	Л 13д-11	720	1480	1320	800	4 895,00
102	Л 13-11/2	2985	1480	1320	3230	18 760,00

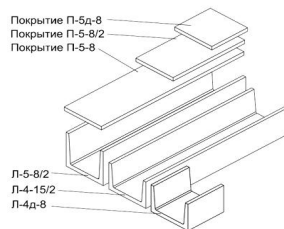

103	Л 13-15/2	2985	1480	1320	3150	18 935,00
104	Л 14а-8	720	1840	570	580	4 380,00
105	Л 14-8/2	2985	1840	570	2500	17 100,00
106	Л 14а-11	720	1840	570	580	4 595,00
107	Л 14-11/2	2985	1840	570	2500	18 255,00
108	Л 15-3/2	2985	1840/1600	720/600	2750	17 050,00
109	Л 15-5/2	2985	1840/1600	720/600	2750	17 900,00
110	Л 15а-5	720	1840/1600	720/600	630	4 720,00
111	Л 15а-8	720	1840/1600	720/600	630	4 810,00
112	Л 15-8/2	2985	1840/1600	720/600	2480	18 555,00
113	Л 15а-11	720	1840/1600	720/600	630	5 015,00
114	Л 15-11/2	2985	1840/1600	720/600	2480	19 870,00
115	Л 15а-15	720	1840/1600	720/600	630	5 210,00
116	Л 15-15/2	2985	1840/1600	720/600	2750	21 225,00
117	Л 16а-8	720	1840/1580	1030/900	800	5 300,00
118	Л 16-8/2	2980	1840	1030	3200	21 010,00
119	Л 16а-11	720	1840/1580	1030/900	800	5 460,00
120	Л 16-11/2	2985	1840	1030	3150	21 360,00
121	Л 20-3/2	2980	2380	1040	4000	19 400,00
122	Л 20а-5	720	2380	1040	970	6 310,00
123	Л 20-5/2	2980	2380	1040	4000	24 010,00
124	Л 20а-11	986	2380	1040	1300	9 400,00
125	Л 24д-8	720	2460	1040	910	6 565,00
126	Л 24д-15	720	2460	1040	1030	11 170,00
127	Л 26-3	2970	2460	1640	5480	40 875,00
128	Л 26д-3	720	2460	1640	1380	10 265,00
129	Л 26-5	2970	2460	1640	5480	43 690,00
130	Л 26д-5	720	2460	1640	1380	11 100,00
131	Л 26-8	2970	2460	1640	5480	47 100,00
132	Л 26д-8	720	2460	1640	1380	9 680,00
133	Л 26-11	2970	2460	1640	5480	51 250,00
134	Л 26д-11	720	2460	1640	1380	12 920,00
135	Л 26-12	2970	2460	1640	5480	55 100,00
136	Л 26д-12	720	2460	1640	1380	13 855,00
137	Л 26-15	2970	2460	1640	5480	55 750,00
138	Л 26д-15	720	2460	1640	1380	14 100,00
139	Л 29-3	2970	2780	1360	5700	42 330,00
140	Л 29д-3	720	2780	1360	1430	10 885,00
141	Л 29-5	2970	2780	1360	5700	45 260,00
142	Л 29д-5	720	2780	1360	1430	11 630,00
143	Л 29-8	2970	2780	1360	5700	47 510,00
144	Л 29д-8	720	2780	1360	1430	12 700,00
145	Л 29-11	2970	2780	1360	5700	54 270,00
146	Л 29д-11	720	2780	1360	1430	13 870,00
147	Л 29-12	2970	2780	1360	5700	56 330,00
148	Л 29д-12	720	2780	1360	1430	14 170,00
149	Л 29-15	2970	2780	1360	5700	59 050,00
150	Л 29д-15	720	2780	1360	1430	15 000,00

#### Лотки угловые

№ п/л	Изделие	Размеры, мм			Масса, кг	Цена, руб
		Л	В	Н		
1	ЛУ 4-8-1	2970	780	530	780	6 727,00
2	ЛУ 4-8Н-1	2970	780	530	780	6 727,00
3	ЛУ 6-8	5970	1160	530	2180	18 142,00
4	ЛУ 6-8Н	5970	1160	530	2180	18 142,00
5	ЛУ 6-8-1	2790	1160	530	1050	9 472,00
6	ЛУ 6-8Н-1	2970	1160	530	1050	9 472,00
7	ЛУ 11-8	5970	1480	700	3400	32 670,00
8	ЛУ 11-8-1	2970	1480	700	1600	16 274,00
9	ЛУ 11-8Н	5970	1480	700	3400	32 670,00
10	ЛУ 11-8Н-1	2970	1480	700	1600	16 274,00
11	ЛУ 14-8	5970	1840	570	4430	38 027,00
12	ЛУ 14-8Н	5970	1840	570	4430	38 027,00
13	ЛУ 23-8	5970	2460	740	6980	70 136,00
14	ЛУ 23-8Н	5970	2460	740	6980	70 136,00
15	ЛУ 24-8	5970	2460	1040	7630	77 533,00
16	ЛУ 24-8Н	5970	2460	1040	7630	77 533,00
17	ЛУ 26-8	2970	2460	1640	4480	44 639,00
18	ЛУ 26-8Н	2970	2460	1640	4480	44 639,00
19	ЛУ 29-15	2790	2780	1360	5330	65 744,00
20	ЛУ 29-15Н	2790	2780	1360	5330	65 744,00

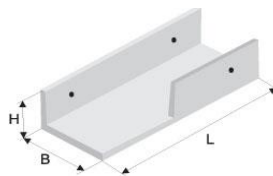

#### Плиты теплоотра

1	П-1-5	740	420	50	40	665,00
2	П-1-15(з.д.)	420	740	50	40	684,00
3	П-1-15б	420	740	50	40	518,00
4	П-1-15б(з.д.)	420	740	50	40	684,00
5	П-1-8	740	420	50	40	665,00
6	П-2-15	740	570	100	80	520,00
7	П-2-15б	740	420	100	80	775,00
8	П-3-8	740	570	50	50	575,00
9	П-3-15б	740	570	50	50	585,00
10	П-3-15б/з.д.	570	740	50	21	695,00
11	П-4-15	740	570	100	110	725,00
12	П-4-15б	740	570	100	110	800,00
13	П-5-5	2990	780	70	410	2 440,00
14	П-5д-5	740	780	70	100	690,00
15	П-5-8	2990	780	70	410	2 520,00
16	П-5д-8	740	780	70	100	845,00
17	П-5д-8б	740	780	70	100	1 260,00
18	П-5-8/2	1495	780	70	200	1 260,00
19	П-6-15	2990	780	120	700	3 340,00
20	П-6д-15	740	780	120	170	880,00
21	П-6-15а	2990	780	120	700	3 980,00
22	П-6-15б	2990	780	120	700	4 410,00
23	П-6д-15а	740	780	120	170	1 010,00
24	П-6д-15б	740	780	120	170	1 040,00
25	П-6-15/2	1495	780	120	350	1 725,00
26	П-7-3	2990	1160	70	610	4 030,00
27	П-7д-3	740	1160	70	150	1 280,00
28	П-7-3/2	1495	1160	70	300	2 030,00
29	П-7-5	2990	1160	70	610	4 010,00
30	П-7д-5	740	780	70	150	975,00

31	П-7д-5б	740	1160	70	150	1 260,00
32	П-7-5/2	1495	1160	70	300	2 015,00
33	П-8-8	2990	1160	100	870	5 225,00
34	П-8-8а	2990	1160	100	880	5 335,00
35	П-8д-8	740	1160	100	210	1 505,00
36	П-8д-8а	740	1160	100	210	1 280,00
37	П-8-8/2	1495	1160	100	430	2 615,00
38	П-8-11	2990	1160	100	870	5 265,00
39	П-8д-11	740	1160	100	210	1 640,00
40	П-8-11/2	1495	1160	100	430	2 875,00
41	П-9-15	2990	1160	120	1040	5 600,00
42	П-9-15/з.д.	2990	1180	120	420	5 990,00
43	П-9-15а	2990	1160	120	1040	5 770,00
44	П-9-15б	2990	1160	120	1040	5 870,00
45	П-9д-15	740	1160	120	260	1 445,00
46	П-9-15/2	1495	1160	120	530	3 035,00
47	П-9д-15б	740	1160	120	260	1 735,00
48	П-10-3	2990	1480	70	770	4 230,00
49	П-10-5	2990	1480	70	770	4 970,00
50	П-10д-3	740	1480	70	190	1 235,00
51	П-10д-5	740	1480	70	190	1 440,00
52	П-10д-5б	1480	740	70	190	1 520,00
53	П-11-8	2990	1480	100	1100	5 685,00
54	П-11-8/2	1495	1480	100	550	3 040,00
55	П-11-8/2-1	1495	1480	100	550	3 495,00
56	П-11-8а/2	1495	1480	100	550	4 525,00
57	П-11-8а	2990	1480	100	1100	8 440,00
58	П-11д-8	740	1480	100	270	2 165,00
59	П-11д-8а	740	1480	100	270	2 200,00
60	П-12-12	2990	1480	160	1770	9 255,00
61	П-12д-12	740	1480	160	440	3 000,00
62	П-12-15	2990	1480	160	1770	10 360,00
63	П-12д-15	740	1480	160	440	3 050,00
64	П-12-15/2	1495	1480	160	900	5 170,00
65	П-13-11б	2990	1480	120	1330	7 860,00
66	П-13д-11б	740	1480	120	330	1 880,00
67	П-14-3	2990	1840	90	1240	8 735,00
68	П-14д-3	740	1840	90	310	22 045,00
69	П-14д-3б	740	1840	90	310	2 320,00
70	П-15-5	2990	1840	120	1650	9 710,00
71	П-15д-5	740	1840	120	410	2 360,00
72	П-15-5/2	1495	1840	120	830	4 820,00
73	П-15-8	2990	1840	120	1650	9 940,00
74	П-15д-8	740	1840	120	410	2 405,00
75	П-15-8/2	1495	1840	120	830	5 080,00
76	П-16-15	2990	1840	180	2480	13 555,00
77	П-16д-15	740	1840	180	610	3 355,00
78	П-16-15/2	1495	1840	180	1250	6 810,00
79	П-17-3	2990	2160	120	1940	10 165,00
80	П-17д-3	740	2160	120	480	3 355,00
81	П-17-3/2	1495	2160	120	980	5 090,00
82	П-18-5	2990	2160	150	2420	12 775,00
83	П-18д-5	740	2160	150	600	3 170,00
84	П-18-8	2990	2160	150	2420	13 305,00
85	П-18д-8	740	2160	150	600	3 220,00
86	П-18д-8а	740	2160	150	600	3 360,00
87	П-18д-8б	740	2160	150	600	3 390,00
88	П-18-8/2	1495	2160	150	1200	6 360,00
89	П-19-11	2990	2160	250	4040	20 445,00
90	П-19д-11	740	2160	250	1000	20 300,00
91	П-19-15	2990	2160	250	4040	21 305,00
92	П-19д-15	740	2160	150	1000	5 430,00
93	П-19-15/2	1495	2160	250	2020	10 760,00
94	П-20-3	1495	2160	140	1290	13 390,00
95	П-20д-3	2460	740	140	630	3 825,00
96	П-20-3/2	1495	2460	140	1280	6 665,00
97	П-21-5	2990	2460	160	2940	16 080,00
98	П-21-5а	2990	2460	160	2940	16 500,00
99	П-21-5/2б	1490	2460	160	1470	8 400,00
100	П-21д-5	740	2460	160	730	4 000,00
101	П-21д-5а	740	2460	160	730	4 140,00
102	П-21д-5б	740	2460	160	730	4 140,00
103	П-21-8	2990	2460	160	2940	17 850,00
104	П-21д-8	740	2460	160	730	4 200,00
105	П-21-8/2	1495	2460	160	1480	8 410,00
106	П-22-12	2990	2460	250	4600	22 694,00
107	П-22д-12	740	2460	250	1140	8 940,00
108	П-22д-15	740	2460	250	1140	6 200,00
109	П-22-15/2	1495	2460	250	2300	12 660,00
110	П-23-3	2990	2780	160	3330	19 700,00
111	П-23д-3	740	2780	160	820	4 925,00
112	П-23-3/2	1495	2780	160	1650	9 900,00
113	П-24д-5	740	2780	180	930	4 980,00
114	П-24д-5а	740	2780	180	930	5 180,00
115	П-24-5/2б	2780	1495	180	1870	11 335,00
116	П-24-8	2990	2780	180	3740	22 935,00
117	П-24д-8	740	2780	180	930	5 365,00
118	П-24-8/2	1495	2780	180	1880	10 900,00
119	П-25д-12	740	2780	250	1290	6 955,00
120	П-25-15	2990	2780	250	5200	29 125,00
121	П-25д-15	740	2780	250	1290	7 320,00
122	П-26д-3	740	3380	200	1250	7 500,00
123	П-26-3/2	740	3380	200	1250	14 400,00
124	П-26д-5	740	3380	200	1250	6 705,00
125	П-27-8	2990	3380	250	6320	36 245,00
126	П-27д-8	740	3380	250	1560	8 850,00
127	П-28д-12	740	3380	300	1880	10 200,00
128	П-28д-15	3380	740	300	1880	10 730,00

Возможно изготовление лотков и плит теплотрасс по чертежам и с закладными деталями

Утяжелители						
№ п/п	Изделие	Размеры, мм			Масса, кг	Цена, руб
		L	B	H		
1	УБО 1420-12	1330	1630	600	2162	6 770,00
2	УБО 1020-2,3-15	1100	1500	550	1604	5 480,00
3	УБО 1020-2,0-15	1100	1500	550	1604	5 280,00
4	УБО 720	1100	1500	550	1604	5 380,00
5	УБКМ 426-9	1100	900	690	1300	3 870,00
Вент Блоки						
№ п/п	Изделие	Размеры, мм			Масса, кг	Цена, руб
		L	B	H		
1	БВ-30	800	400	2980	1150	8 180,00
2	БВ-33	800	400	3280	1250	8 825,00
Элементы ограждения						
№ п/п	Изделие	Размеры, мм			Масса, кг	Цена, руб
		L	B	H		
1	П бв-1	3980	2500	160	1600	10 500,00
2	ПВ бв-1ф	3980	2500	160	1700	12 000,00
3	П бв-ф	2500	3000	160	1520	10 630,00
4	Ф-1(стакан забора)	900	700	450	480	2 565,00
5	Ф-2 (стакан забора)	1200	700	450	580	2 855,00
6	ЗПБ 30,20	3000	2550	160	1500	8 155,00
7	ЗПБ 30,20 ф	3000	2550	160	1600	9 100,00
8	Ф 9,7,5 (стакан забора )	900	700	500	480	2 260,00
9	ПО-3	2500	2500	150	1390	7 035,00
10	ПО-2м	3000	2500	150	1311	5 920,00
11	ПО-2	3000	2500	150	1600	6 500,00
12	ФО-2 (стакан забора)	950	530	750	630	1 925,00
Плиты покрытий (ребристые)						
№ п/п	Изделие	Размеры, мм			Масса, кг	Цена, руб
		L	B	H		
1	1П-3-1АгVг	5550	1485	400	2650	17 200,00
2	1П-3-2АШVг	5550	1485	400	2650	18 135,00
3	1П-3-7 АШVг	5550	1485	400	2650	27 280,00
4	1П-7-1 АШVг	5550	740	400	1500	10 805,00
5	1П-7-6 АШVг	5550	740	400	1500	16 235,00
6	2П-1-1 А ШVг	5950	1485	400	2400	16 155,00
7	2П-1-3 АШVг	5950	1485	400	2400	19 015,00
8	2П-1-4АШVг	5950	1485	400	2400	19 895,00
9	2П-1-6АШVг	5950	1485	400	2400	24 615,00
10	2ПВ-6-2АгVг-10	5970	1490	300	1800	13 520,00
11	2ПВ-6-6 АШVг	5970	1490	300	1900	17 545,00
12	2ПВ-7-6АгVг	5970	1490	250	1230	9 570,00
13	2ПГ-4-4АгVг	5970	1490	250	1230	9 570,00
14	2ПГ-6-2 АгVг	5970	1490	300	1500	10 105,00
15	2ПГ-6-6 АШVг	5970	1490	300	1500	12 550,00
16	2ПФ-6-3АгVг	5950	1485	300	1400	10 770,00
17	4ПВ-6-2АгVг	5970	1490	300	1950	14 125,00
18	4ПГ-6-2АгVг	5970	1490	300	1500	10 105,00
19	4ПЛ-6-4АШVг	5970	1490	300	1200	11 115,00
20	4ПФ-6-3АгVг	5970	1190	300	1400	10 520,00
Перемычки брусовые						
№ п/п	Изделие	Размеры, мм			Масса, кг	Цена, руб
		L	B	H		
1	1ПБ-10-1п	1000	120	70	20	235,00
2	1ПБ-13-1п	1290	120	70	25	250,00
3	2ПБ-10-1п	1000	120	140	42	420,00
4	2ПБ-13-1п	1290	120	140	54	450,00
5	2ПБ-16-2п	1550	120	140	65	490,00
6	2ПБ-17-2п	1680	120	140	71	540,00
7	2ПБ-19-3п	1940	120	140	81	600,00
8	2ПБ-22-3п	2200	120	140	92	650,00
9	2ПБ-25-3п	2460	120	140	103	745,00
10	2ПБ-29-4п	2850	120	140	120	855,00
11	2ПБ-30-4п	2980	120	140	125	930,00
12	3ПБ-13-37п	1290	120	220	85	685,00
13	3ПБ-16-37п	1550	120	220	102	900,00
14	3ПБ-18-37п	1650	120	220	111	1 140,00
15	3ПБ-21-8п	2070	120	220	136	930,00
16	3ПБ-25-8п	2460	120	220	162	1 015,00
17	3ПБ-27-8п	2700	120	220	175	1 140,00
18	3ПБ-30-8п	2980	120	220	200	1 280,00
19	3ПБ-34-4п	3370	120	220	230	1 340,00
20	3ПБ-36-4п	3600	120	220	240	1 500,00
21	3ПБ-39-8п	3900	120	220	265	2 030,00
22	5ПБ-18-27п	1800	250	220	246	1 800,00
23	5ПБ-21-27п	2070	250	220	285	2 050,00
24	5ПБ-25-37п	2460	250	220	338	2 710,00
25	5ПБ-27-37п	2700	250	220	370	3 410,00
26	5ПБ-30-37п	2980	250	220	410	4 655,00
27	5ПБ-31-27п	3200	250	220	438	4 080,00
28	5ПБ-34-20п	3370	200	220	463	4 170,00
29	5ПБ-36-20п	3630	250	220	500	4 860,00
30	10ПП-23-10	2330	510	190	564	3 540,00
31	1ПП-12-3	1160	380	65	72	470,00
32	2ПП-14-4	1420	380	140	189	1 155,00
33	3ПП-14-71	1420	380	220	297	2 140,00
34	4ПП-12-4	1160	510	65	95	695,00

Возможно изготовление элементов ограждения по чертежам и с закладными деталями

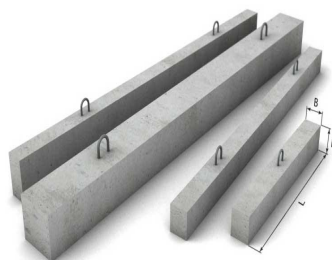
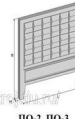
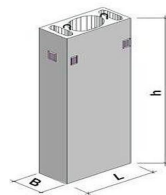



Прогоны						
№ п/п	Изделие	Размеры, мм			Масса, кг	Цена, руб
		L	B	H		
1	ПРГ-10-1.3-4г	1000	120	300	9	1 200,00
2	ПРГ-17-1.3-4г	1700	120	300	150	1 700,00
3	ПРГ-20-1.3-4г	2000	120	300	180	2 050,00
4	ПРГ-24-1.3-4г	2400	120	300	215	2 055,00
5	ПРГ-25-1.3-4г	2500	120	300	225	2 380,00
6	ПРГ-31-1.4-4г	3100	120	400	370	3 235,00
7	ПРГ-40-2.5-4г	4000	200	500	1000	8 025,00
8	ПРГ-50-2.5-4г	5000	200	500	1250	10 600,00
9	ПРГ-60-2.5-4г	5980	200	500	1500	13 400,00

Столбы ограждения						
№ п/п	Изделие	Размеры, мм			Масса, кг	Цена, руб
		L	B	H		
1	C-1	2000	120	90	55	600,00
2	C-1.2-0.12-0,9	1200	120	90	30	395,00
3	C-3б	2400	120	140	102	970,00
4	C-3Ба	2400	120	140	120	1 010,00
5	C-3Бб	2400	120	140	120	1 380,00
6	C-3Бв	2400	120	140	120	1 523,00
7	C-3Бе	2400	120	140	100	1 175,00
8	C-3Ba	3000	120	140	140	1 211,00
9	C-3Be	3000	120	140	150	1 310,00
10	CC-1	1940	120	90	53	530,00
11	CT-1	1350	300	400	410	3 571,00
12	CT-1.5	1500	120	140	60	845,00
13	CT-2.0	2000	120	140	84	925,00
14	CT-2.5	2500	120	140	180	985,00
15	CT-2.7(2 з.д.)	2700	120	140	200	1 000,00
16	CT-2,8	2800	120	140	120	1 015,00
17	CT-3	3000	120	140	125	1 060,00
18	1C-18a	1800	120	140	76	1 205,00
19	1C-18б	1800	120	140	76	975,00
20	1C-18в	1800	120	140	76	1 283,00
21	2C-24в	2400	120	140	130	1 230,00
22	2C-24ж	2400	120	140	130	1 565,00
23	2C-24a	2400	120	140	130	1 285,00
24	2C-24в	2400	120	140	130	1 230,00
25	2C-24г	2400	120	140	130	1 585,00
26	2C-24д	2400	120	140	130	1 160,00
27	2C-24е	2400	120	140	130	1 230,00
28	3C-30a	3000	120	140	150	1 365,00
29	3C-30б	3000	120	140	150	1 315,00
30	3C-30в	3000	120	140	150	1 265,00
31	3C-30г	3000	120	140	150	1 567,00
32	3C-30д	3000	120	140	150	1 400,00
33	3C-30е	3000	120	140	125	1 350,00
34	3C-30и	3000	120	140	150	1 295,00
35	3C-30л	3000	120	140	150	1 345,00
36	3C-30м	3000	120	140	150	1 325,00

Возможно изготовление столбов до 3,5 метров длиной и с закладными деталями

Лестничные ступени						
№ п/п	Изделие	Размеры, мм			Масса, кг	Цена, руб
		L	B	H		
1	ЛС-10	1000	330	145	110	670,00
2	ЛС-8	800	330	145	90	590,00
3	ЛС-9	900	330	145	100	650,00
4	ЛС-11	1050	330	145	115	690,00
5	ЛС11-17	1050	290	168	111	700,00
6	ЛС-12	1200	330	145	133	780,00
7	ЛС12-17	1200	290	168	128	795,00
8	ЛС-13	1300	330	145	143	915,00
9	ЛС-14	1350	330	145	150	945,00
10	ЛС-15	1500	330	145	165	1 000,00
11	ЛС-16	1600	330	145	175	1 110,00
12	ЛС-17	1650	330	145	180	1 120,00
13	ЛС-18	1750	330	145	193	1 145,00
14	ЛС-19	1850	330	145	205	1 275,00
15	ЛС-20	1950	330	145	218	1 360,00
16	ЛС-21	2050	330	145	228	1 380,00
17	ЛС-22	2150	330	145	238	1 400,00
18	ЛС-23	2250	330	145	250	1 430,00
19	ЛС-24	2400	330	145	275	1 685,00
20	ЛС-8-Б	800	330	145	100	560,00
21	ЛС-9-Б	900	330	145	100	560,00
22	ЛС-9-17-Б	900	330	168	96	565,00
23	ЛС-10-Б	100	330	145	106	570,00
24	ЛС-11-Б	1050	330	145	111	585,00
25	ЛС-11-17-Б	1050	290	168	115	595,00
26	ЛС-12-Б	1200	330	145	128	650,00
27	ЛС-13-Б	1300	330	145	143	715,00
28	ЛС-14-Б	1350	330	145	145	755,00
29	ЛС-15-Б	1500	330	145	159	820,00
30	ЛС--8-Б-1	800	330	145	90	570,00
31	ЛС-9-Б-2					730,00
32	ЛС-9-17-Б-1	900	290	168	100	640,00
33	ЛС-9-17-Б-1	900	330	145	100	720,00

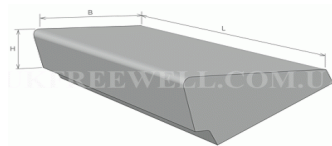
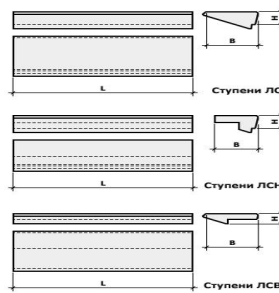

34	ЛС-11-Б-1	1050	330	145	115	680,00
35	ЛС-11-Б-1п	1050	330	145	115	680,00
36	ЛС-11-Б-2	1050	330	145	120	765,00
37	ЛС-11-17-Б-1	1050	290	168	111	740,00
38	ЛС-11-17-Б-1п	1050	290	168	111	740,00
39	ЛС-11-17-Б-2	1050	290	168	111	765,00
40	ЛС-12-Б-1	1200	330	145	133	750,00
41	ЛС-12-Б-1п	1200	330	145	133	750,00
42	ЛС-12-Б-2	1200	330	145	133	785,00
43	ЛС-12-17-Б-1	1200	290	168	128	810,00
44	ЛС-12-17-Б-1п	1200	280	168	128	810,00
45	ЛС-12-17-Б-2	1200	290	168	128	875,00
46	ЛС-14-Б-1	1350	330	145	150	855,00
47	ЛС-15-Б-1	1500	330	145	165	950,00
48	ЛС-8-1	800	330	145	100	790,00
49	ЛС-9-1	900	330	145	100	805,00
50	ЛС-10-1	1000	330	145	110	770,00
51	ЛС-11-1	1050	330	145	115	810,00
52	ЛС-12-1	1200	330	145	133	880,00
53	ЛС-13-1	1300	330	145	143	995,00
54	ЛС-14-1	1350	330	145	150	1 005,00
55	ЛС-15-1	1500	330	145	165	1 078,00
56	ЛС-16-1	1600	330	145	175	1 170,00
57	ЛС-17-1	1650	330	145	180	1 225,00
58	ЛС-18-1	1750	330	145	193	1 325,00
59	ЛС-19-1	1850	330	145	205	1 400,00
60	ЛС-20-1	1950	330	145	213	1 440,00
61	ЛС-21-1	2050	330	145	228	1 470,00
62	ЛС-22-1	2150	330	145	235	1 510,00
63	ЛС-23-1	2250	330	145	250	1 755,00
64	ЛСВ-9	1010	260	145	76	605,00
65	ЛСВ-9-1	1010	260	145	76	640,00
66	ЛСВ-10	1110	260	145	83	695,00
67	ЛСВ-11	1160	260	145	87	630,00
68	ЛСВ-11-1	1160	260	145	87	675,00
69	ЛСВ-12	1310	260	145	99	720,00
70	ЛСВ-12-1	1310	260	145	98	765,00
71	ЛСВ-12-17	1310	260	168	109	765,00
72	ЛСВ-14	1460	260	145	111	790,00
73	ЛСВ-14-1	1460	260	145	111	835,00
74	ЛСВ-15	1610	260	145	140	860,00
75	ЛСВ-15-1	1610	260	145	121	900,00
76	ЛСВ-17	1760	260	145	140	815,00
77	ЛСВ-17-1	1650	290	125	140	955,00
78	ЛСВ-18	1860	290	125	150	1 005,00
79	ЛСВ-20	2060	260	145	162	1 120,00
80	ЛСВ-22	2260	330	145	178	1 220,00
81	ЛСВ-23	2360	260	145	179	1 290,00
82	ЛСН-9	900	290	125	53	430,00
83	ЛСН-9-1	900	290	125	50	420,00
84	ЛСН-10	1000	290	125	55	425,00
85	ЛСН-11	1050	290	125	59	440,00
86	ЛСН-11-1	1050	290	125	59	445,00
87	ЛСН-12	1200	290	125	66	490,00
88	ЛСН-12-1	1200	290	125	69	550,00
89	ЛСН-14	1350	290	125	75	565,00
90	ЛСН-14-1	1350	290	125	75	600,00
91	ЛСН-15	1500	290	125	83	630,00
92	ЛСН-15-1	1500	290	125	83	650,00
93	ЛСН-16	1600	290	125	90	700,00
94	ЛСН-16-1	1600	290	125	90	735,00
95	ЛСН-17	1650	290	125	95	730,00
96	ЛСН-17-1	1650	290	125	95	750,00
97	ЛСН-18	1750	2900	125	100	775,00
98	ЛСН-20	1950	290	125	110	855,00
99	ЛСН-22	2150	290	125	123	905,00
100	ЛСН-23	2250	290	125	124	955,00
101	ЛСН-23-2	2250	290	125	124	1 415,00
102	ЛСП-9	900	260	145	75	900,00
103	ЛСП-11	1050	260	145	78	915,00
104	ЛСП-12	1200	260	145	88	980,00
105	ЛСП-14	1350	260	145	100	1 000,00
106	ЛСП-15	1500	260	145	110	1 040,00
107	ЛСП-17	1650	260	145	120	1 155,00
108	ЛСП-23	2250	260	145	175	1 640,00

#### Транспортные услуги

№ п/п	Вид автотранспортного средства	Стоимость перевозки по Москве, руб.	Стоимость перевозки по области, руб.	Стоимость перевозки в регионы, руб/км	Стоимость перевозки при часовой оплате, руб.
1	Открытый бортовой г/п 20 т., длиной 13,6 м.	8 500,00	ставка +55руб/км за МКАД	50,00	2 000,00 (7+1)
2	Открытый борт г/п 5 т. с КМУ г/п 3 т., длиной 5,5 м.	5 500,00	ставка +35руб/км за МКАД	35,00	1 200,00 (7+1)
3	Открытый бортовой г/п 20 т. с КМУ г/п 4 т., длиной 12 м.	12 000,00	ставка +65руб/км за МКАД	60,00	3 000,00 (7+1)
4	Низкорамный тралл	от 16 000,00	ставка +100руб/км	по запросу	отсутствует
5	Низкорамный негабарит	от 20 000,00	по запросу	по запросу	отсутствует

Вся представленная информация носит информационный характер